

50.188.68 Évier rabattable en ABS blanc. Trappe Ref. 20.294.00. Mesures extérieures: 520x460 mm, ouverture 440x390 mm. Robinet rabattable Ref. 17.046.00. Evier: 380 x 390 mm, saillie intérieure 320 mm



Plaque de cuisson abattable à paroi composé d'une notre trappe 20.294.00, modifiée, sur la quelle on place un rechaud à gaz ou à alcool

50.188.86 Avec cuisine à alcool ref. 50.015.00,
- mesures: extérieur 520x460 mm
- profondeur abattu 150 mm
- saillie ouvert 445 mm



50.188.87 Avec rechaud à gaz ref. 50.275.00,
- mesures: extérieur 520x460 mm
- profondeur abattu 120 mm
- saillie ouvert 445 mm

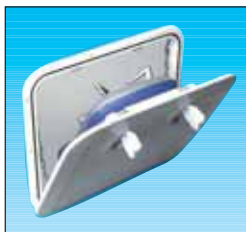

50.188.72 Evier mural rabattable en inox poli.
- Avec robinet rabattable.
- Mesures 350 x 130 x 385h. mm

50.188.70 Evier mural rabattable en inox poli.
- Avec robinet en inox.
- Très robuste.
- Avec porte-savon.
- Mesures : 375 x 320 mm
- Saillie : 145 mm
- Ouvert : 345 mm



Eviers en inox poli.

- Avec fixations latérales, bonde et bouchon.

| Modèle | Mesures int. mm | Mesures ext. mm | Profondeur mm |
|-----------|--------------------|--------------------|------------------|
| 50.187.23 | 238 x 300 | 260 x 325 | 150 |
| 50.187.24 | 150 x 300 | 175 x 325 | 150 |
| 50.187.25 | 298 x 328 | 325 x 350 | 150 |
| 50.187.26 | 237 x 330 | 250 x 360 | 150 |
| 50.187.33 | 330 x 330 | 350 x 350 | 150 |
| 50.187.35 | Ø 260 | Ø 285 | 180 |
| 50.187.36 | Ø 300 | Ø 330 | 180 |
| 50.187.37 | Ø 360 | Ø 385 | 180 |

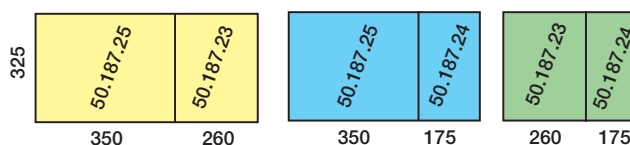
PLAN D'ASSORTIMENT DES ÈVIERS à ÉlémentS (mesures en mm)

50.186.84 Evier ovale en inox poli. Bassin de décharge pas compris, voir nos articles 50.186.98/99.

- Avec bonde et bouchon.
- Mesures: extérieur : 265 x 390 mm
intérieur : 240 x 375 mm
profondeur: 125 mm

Eviers ovales en inox poli. Bassin de décharge pas compris, voir nos articles 50.186.98/99.

- Avec bonde et bouchon.

| Modèle | Mesures mm | Profondeur mm |
|-----------|------------|---------------|
| 50.186.85 | Ø 387 | 155 |
| 50.186.86 | 510 x 390 | 155 |

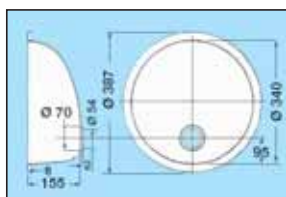

50.186.85

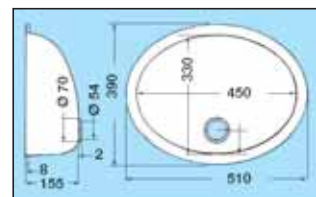

50.186.86

50.186.80 Evier double en inox poli.

- Avec double bonde et bouchon.
- Mesures: esternel : 630 x 340 mm
bacs : 330 x 300 mm + 235 x 300 mm
hauteur : 155 mm

50.188.74 Evier double en inox.

- Mesures: extérieur 575 x 370 mm
profondeur bassin gauche 100 mm + bassin droit 110 mm



50.188.95 Evier avec égouttoir en inox poli.

- Avec bonde et bouchon.
- Mesures: extérieur : 650 x 380 mm
bassin : 340 x 280 mm
profondeur : 120 mm

Eviers ronds semi-sphériques en inox poli. Bassin de décharge pas compris, voir nos articles 50.186.98/99.

- Avec bonde et bouchon.

| Modèle | Ø intérieur mm | Ø extérieur mm | Débordement | Profondeur mm |
|------------------|----------------|----------------|-------------|---------------|
| 50.188.91 | 350 | 385 | no | 150 |
| 50.188.92 | 260 | 292 | no | 125 |
| 50.188.93 | 300 | 335 | no | 140 |

50.280.91 Evier comme Réf. 50.188.92, mais émaillé blanc.**50.930.00 Evier rectangulaire en inox**

- Sans bonde et bouchon.
- A combiner avec plaques de cuisson Réf.50.101.76 / 223.20
- Mesures : 280 x 380 mm
- Profondeur: 150 mm

50.928.00 Evier rond en inox.

- Sans bonde et bouchon.
- A combiner avec plaques de cuisson Réf.50.101.76 / 223.20
- Mesures : Ø intérieur : 360 mm
extérieur : 400 mm
profondeur: 165 mm

50.188.81 Evier en plexiglas blanc brillant.

- Sans bonde et bouchon (voir Réf. 50.170.41/270.41).
- Mesures 330 x 280 x 140 mm

50.188.94 Evier ovale en plexiglas.

- Sans bonde et bouchon (voir Réf. 50.170.41/270.41).
- Mesures: 390 x 310 mm



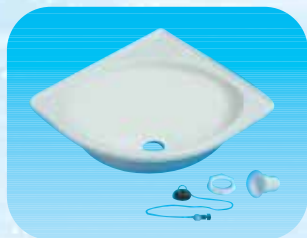

50.188.02/03

50.187.01/2/3

**50.270.47 Evier d'angle** en ABS blanc.

- Sans bonde et bouchon (voir Réf. 50.170.41/270.41).
- Mesures : 280 x 280 mm

50.188.96 Evier ovale en céramique blanche.

- Entaille : 360 x 295 x 200h mm
- Mesures: extérieur 400 x 335 mm
- Avec bonde et bouchon.

50.186.98 Bonde coudée en inox + moplén.

- Ø 25 mm - Grille Ø 80 mm - Avec bouchon.
- Indiquée pour Réf. 50.186../50.187../50.188.92/93/50.280.91

50.186.99 Bonde sans raccord pour tous les éviers inox du catalogue.

- En inox et plastique.- Avec bouchon - Filet 1"1/4 - Grille Ø 70 mm

Raccords démontables pour bonde d'éviers.

- Avec filet de 1"1/4. **- Vendu par 10 pièces.**

50.187.01 droit de 20 mm**50.187.02** droit de 25 mm**50.187.03** droit de 30 m.**50.188.02** coudé 90° de 25 mm**50.188.03** coudé 90° de 30 mm**Bondes** pour éviers en nylon blanc.

- Raccord 28 mm
- Pour les éviers Réf. 50.270.47/188.80/81/94/928.00/930.00/101.77/188.95
- Ø 50 mm

50.170.41 Modèle coudé 90° - **50.270.41** Modèle droit.**50.186.95** Raccord "T" en plastique pour 2 éviers de 1"1/4'

- On peut le raccorder aux bondes Réf. 50.186.99 et aux raccords Réf. 50.187.01/2/3 et 50.188.02/03.
- Largeur réglable de 140 à 300 mm

50.189.58 Mélangeur thermostatique pour chauffe-eaux.

- Règle la température de sortie de l'eau.
- Universel pour tous les chauffe-eaux.

50.289.56 Tube en tresse métallique en inox.

- Pour raccorder le chauffe-eau.
- Longueur 45 cm
- Filetage de 1/2"



Chauffe-eau "BOAT BOILER" de ATI.

- Utilise le circuit de refroidissement du moteur ou 220V - 1200 W.
- Isolation en polyuréthane expansé
- Maintient la température pendant +/- 123h.
- Protégé par une anode de magnésium intégrée.
- Peut être monté verticalement ou horizontalement. (sauf Réf. 50.289.50 / 389.50)
- Rechauffement de 35 l. d'eau à 40° en 15 min. avec l'eau du moteur entre 50 à 60°.
- Pression d'essai 8 Atm,
- Avec valve de sécurité calibrée à 4 bar.

Légende: - 1) Entrée d'eau
 - 2) Sortie d'eau chaude
 - 3) Entrée d'eau du moteur
 - 4) Sortie d'eau du moteur.

A) Cuve en verre revêtue de porcelaine et revêtement extérieur en aluminium

. Echangeur de chaleur en cuivre.

- 50.289.48 "Boat Boiler 12" de 12 litres, forme cylindrique
 50.289.50 "Boat Boiler 19" de 19 litres, forme rectang.
 50.289.49 "Boat Boiler 22" de 22 litres, cylindrique
 50.289.51 "Boat Boiler 30" de 30 litres, cylindrique
 50.289.52 "Boat Boiler 45" de 45 litres, cylindrique
 50.289.53 "Boat Boiler 60" de 60 litres, cylindrique
 50.289.54 Anode de rechange.

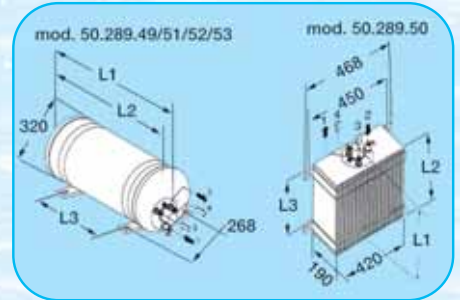
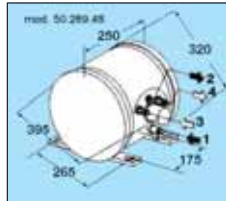

B) Cuve en inox 316 L et revêtement extérieur en inox 304 poli. Echangeur de chaleur en inox.

- 50.389.49 "Boat Boiler 22" de 22 litres, cylindrique
 50.389.51 "Boat Boiler 30" de 30 litres, cylindrique
 50.389.52 "Boat Boiler 45" de 45 litres, cylindrique
 50.389.53 "Boat Boiler 60" de 60 litres, cylindrique



50.289.48



50.389.49

| Modèle | L1 total mm | L2 Boiler seul mm | L3 Entraxe des étriers mm |
|------------------|----------------|----------------------|------------------------------|
| 50.289.50 | 495 | 420 | 360 |
| 50.289.49/389.49 | 475 | 400 | 386 |
| 50.289.51/389.51 | 620 | 545 | 445 |
| 50.289.52/389.52 | 880 | 805 | 710 |
| 50.289.53/389.53 | 1060 | 985 | 885 |
| 50.289.48 | 395 | 250 | 175 |



Chauffe-eau Indel Marine "Isotemp".

- Utilise le circuit de refroidissement du moteur ou 220V - 750 W.
- Cuve en inox, isolation en polyuréthane expansé, extérieur en inox
- Peut être monté verticalement ou horizontalement.
- Avec 2 valves de sécurité calibrées à 4 bars.
- Garanti 5 ans

| Modèle | Volume litres | Longueur X Ø mm | Poids kg | Pression max bar | Résistance Volt / Watt |
|-----------|---------------|--------------------|-------------|---------------------|---|
| 50.291.00 | 15 | 505x295 | 8 | 6 | 230/750 |
| 50.291.20 | 20 | 630x295 | 9 | 6 | 230/750 2007 |
| 50.291.01 | 25 | 750x295 | 11 | 6 | 230/750 |
| 50.291.25 | 25 | 460x395 | 11 | 6 | 230/750 2007 |
| 50.291.02 | 40 | 630x395 | 17 | 6 | 230/750 |
| 50.291.03 | 50 | 7500x395 | 20 | 6 | 230/750 |
| 50.291.04 | 75 | 1040x395 | 26 | 6 | 230/750 |

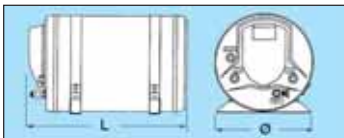



50.290.00 Chauffe-eau Indel Marine "Isotemp". Version rectangulaire de 16 litres, mesures 565x400x180 mm, pression max. 6 bar, résistance 750 W 220 V

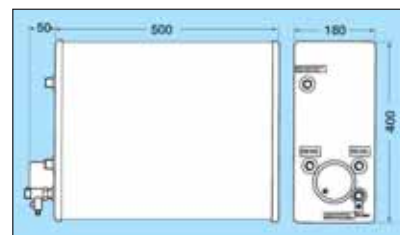

50.275.00 Réchaud portable.

- Avec cartouche à gaz incorporée, modèle "Bistro" Coleman. - Allumage "Piezzo"
- Autonomie jusqu' à 3 heures.

- Avec dispositif de contrôle de la pression du gaz. - Idéal pour bateaux sans cuisine

50.275.01 Cartouche de rechange.



TECHIMPEX

Série de réchauds en inox.

Aux normes DIN.

Avec thermocouples de sûreté.

50.300.01 Réchaud 1 feu.

- Pince-casseroles.
- Couvercle en inox.
- Mesures: 29 x 28 x 10 cm

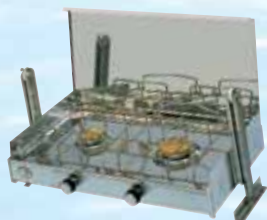

50.300.22 Réchaud 2 feux.

- Sur cadran.
- Pince-casseroles.
- Couvercle en inox.
- Mesures: 57 x 31 x 27 cm



50.281.00 Réchaud 2 feux en inox poli.

- Mesures: 50 x 31 x 10 cm



50.280.00 Réchaud 2 feux en inox 304 poli.

- Sur cadran.
- Pince-casseroles.
- Panneau frontal en émaillé
- Mesures: 57 x 31 x 27h. cm



50.300.02 Réchaud 2 feux.

- Pince-casseroles.
- Avec couvercle.
- Mesures: Ouvert 50 x 35 x 22 cm
- Fermé 50 x 35 x 10 cm





Plaques de cuisson "Smev" en inox poli. Avec thermocouples de sécurité et pince-casserolles. Série avec panneau frontal.

50.101.79 Combiné évier et réchaud

- Avec 2 feux.
- Mesures: 59 x 38 cm
- Evier 32 x 32 cm
- Avec pince-casserolles.

Spécifier lors de la commande si le bac doit être à gauche ou à droite.

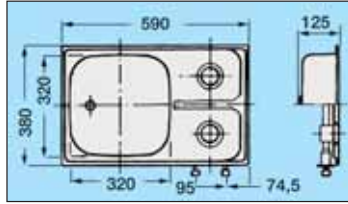

50.101.72 Combiné évier et réchaud

- Avec 2 feux.
- Mesures: 90 x 42 cm
- Evier 32 x 32 cm
- Avec pince-casserolles.

Spécifier lors de la commande si le bac doit être à gauche ou à droite.

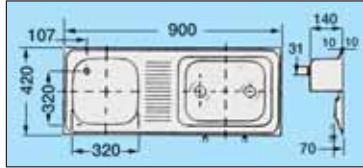

50.101.74 Combiné évier et réchaud

- Avec 2 feux.
- Mesures: 49 x 46 cm
- Evier 24 x 34 cm
- Avec pince-casserolles.

Spécifier lors de la commande si le bac doit être à gauche ou à droite.

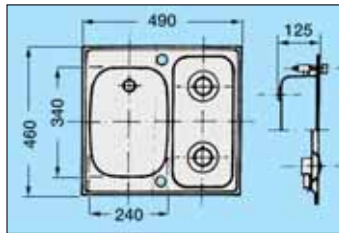

50.101.73 Combiné évier et réchaud

- Avec 2 feux.
- Mesures: 60 x 42 cm
- Evier 24 x 34 cm
- Avec pince-casserolles.

Spécifier lors de la commande si le bac doit être à gauche ou à droite.

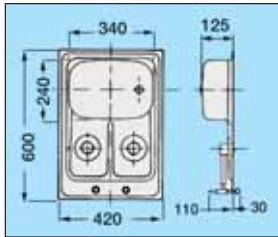

50.100.62 Combiné évier et réchaud

- Avec 2 feux.
- Mesures: 80 x 42 cm
- Evier 32 x 32 cm
- Avec pince-casserolles.

Spécifier lors de la commande si le bac doit être à gauche ou à droite.

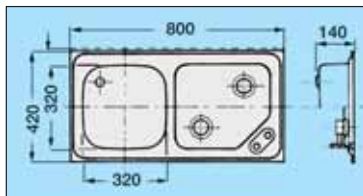

Série avec boutons sur le plan de cuisson.

50.223.20 Plan de cuisson "Série 2000".

- Avec 2 feux avec thermocouple de sécurité
- Allumage électrique "Piezzo".
- Mesures: 28 x 28 cm
- Avec pince-casserolles.

50.403.40 Plan de cuisson "Série 4000" en inox.

- Avec 4 feux avec thermocouple de sécurité - Allumage électrique "Piezzo".
- Mesures: 38 x 47 cm - Avec pince-casserolles.

Pince-casserolles de rechange

| Modèle | Nombre de feux | Pour Réf. |
|-----------|----------------|---|
| 50.510.00 | 2 | 50.101.76 / 79 |
| 50.515.00 | 2 | 50.101.72 / 403.40 |
| 50.518.00 | 2 | 50.101.74 |
| 50.516.00 | 2 | 50.100.62 |
| 50.517.00 | 2 | 50.223.20 |
| 50.301.01 | 1 | 50.300.01 / 2 / 3 / 22 / 50.280.00 / 281.00 |
| 50.519.00 | 2 | 50.223.20 |

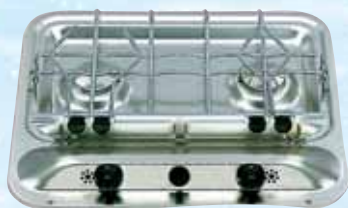

SAEV

- 50.101.76** Plan de cuisson.
 - Avec 2 feux.
 - Avec pince-casserolles.
 - Mesures : 42 x 37 cm

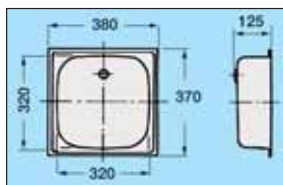
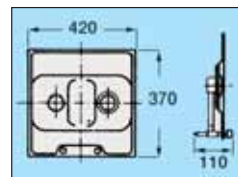

- 50.101.77** Evier
 - Mesures: intérieur 32 x 32 cm
 extérieur 37 x 38 cm
 - Pour combiner avec Réf. 50.101.76



50.100.41

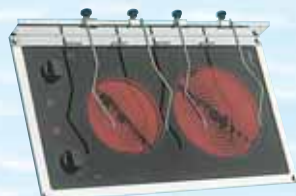

50.100.43

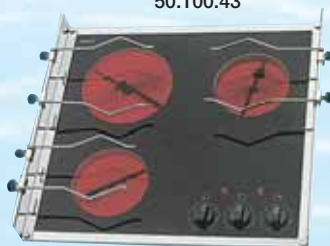

50.100.56

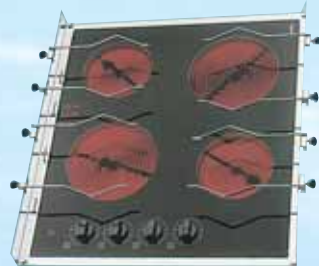

50.100.45

TECHIMPEX

Plaques de cuisson électriques en fibre de verre, avec encadrement en inox. Composants de haute qualité, piastres très rapides, protecteurs thermiques incorporés, témoin chaleur résiduelle, plaque virtuellement froide aux bords de la zone de cuisson, alimentation 220 Volt:

| Modèle | N° feux | Watt feux mm | Dimensions optionnel | Ref. pince-casserole |
|-----------|---------|-----------------------|-------------------------|----------------------|
| 50.100.41 | 1+1 | 950+750 concentriques | 300x300 | 50.100.42 |
| 50.100.43 | 2 | 1800+1200 | 300x519 | 50.100.44 |
| 50.100.56 | 3 | 1800+1200x2 | 496x521 | 50.100.57 |
| 50.100.45 | 4 | 1800x2+1200x2 | 517x587 | 50.100.46 |

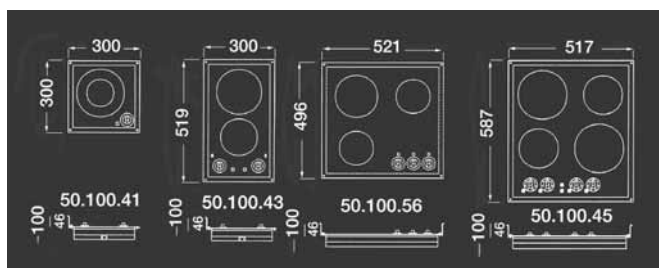
Electrolux
 THE SIGN OF COMFORT

50.235.00 Lave-vaisselle "Electrolux ESF 235" (220 V.)

- Couleur blanche - Compact, pour 5 couverts - Peut être encastré.
- Intérieur en Carboran - 2 programmes avec une consommation d'électricité et d'eau très réduite (13 litres par cycle) - Consommation maximum 1280 W (alimentation eau froide) minimum 0,19 Kwh (alimentation eau chaude).
- Poids 17 kg. - Mesures: H x L x P: 460/468 x 450 x 480



Plans de cuisson en inox, **escamotable à charnière** dans l'évier. Complète de robinet rebattable, pince-casserolles et couvercle en verre trmpé:

| Modèle | Type | feux | mesure extPérieure | mmhauteur mm |
|-----------|---------------|------|--------------------|--------------|
| 50.102.01 | rond | 1 | Ø 300 | 180 |
| 50.102.03 | rond | 2 | Ø 380 | 180 |
| 50.102.05 | rectangulaire | 1 | Ø 320*x350 | 180 |
| 50.102.07 | rectangulaire | 2 | Ø 360*x360 | 180 |

* Peofondeur



50.102.07



50.102.01

50.102.03

50.102.05

Réchauds à gaz en inox. Avec thermocouple et pince-casserolles.

50.101.40 Réchaud 1 feu.

- Extérieur : 320 x 285 mm
- Saillie extérieure : 30 mm
- Saillie intérieure : 100 mm
- Avec 1 brûleur : 1750 Watt



fpince-casserolle
50.101.40/42/45/46

50.101.42 Réchaud 2 feux.

- Extérieur : 350 x 320 mm
- Saillie extérieure : 30 mm
- Saillie Intérieure : 80 mm
- Avec 2 brûleurs : 1750 Watt

Réchauds à gaz en inox. Avec thermocouple et pinces-casserolle.

50.101.45 Réchaud 1 feu.

- Mesures extérieures: 210 x 290 x 90h. mm - Avec 1 brûleur 1750 W

50.101.46 Réchaud 1 feu - Mesures extérieures : 360 x 330 x 90h. mm

- Avec 2 brûleurs : 1750 Watt



50.101.40

50.101.42



Plaques de cuisson originaux "Smev" en inox. Extérieur 500x300 mm, écastrément 480x280 mm:

50.707.70 Électronique 220/380 volt, plaque en vitrocéramique, puissance 2 brûleurs 1200/1700 Watt.

50.709.90 Électronique 220/380 volt, 2 plaques radiantes traditionnelles, 1200/1700 Watt.

50.708.90 À gaz 2 brûleurs avec thermocouple de sécurité et allumage électronique.

50.709.10 Barbecue 220/380 Volt avec grille mobile.

50.100.51 Set pince-casserolles pour plaques cuisson 50.707.70/50.709.90/0.708.90



50.707.70

50.709.90

2007

50.709.10

2007

50.708.90





Système intégré plaque cuisson en inox plus évier complets de couvercle en verre trempé fumé.
Brûleurs avec allumage piezo électronique et thermocouple de sécurité, puissance brûleurs 1,7 kW chacun:



50.802.20



50.802.30



50.803.20



50.803.30



50.803.60



50.800.40



50.800.50



50.800.60



50.581.00

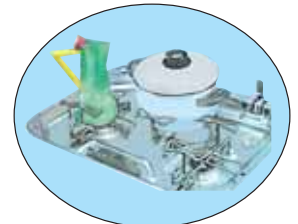

50.538.00



50.535.00 Bonde droite Ø tuyau 25 mm, grille Ø 47 mm pour éviers 50.800.50/60/803.60/800.40

50.530.00 Bonde à 90° Ø tuyau 25 mm, grille Ø 47 mm pour éviers: 50.800.50/60/803.60/800.40

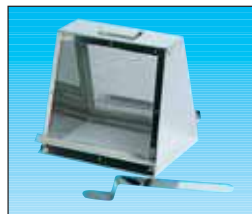

50.819.00 Grille-pain.

- En inox.
- Base 136 x 113 mm
- On l'emploie sur un feu de la cuisinière de bord.

Nouveaux plans de cuisson à gaz "Techimpex" en inox. Avec brûleurs de haute qualité et puissance. Avec thermocouple de sécurité.

50.100.52 Plan de cuisson "Pianodue"

Avec 2 feux de 2300+1700 W

50.100.54 Set pince-casserolles.

Avec pare-feu pour Réf.50.100.52

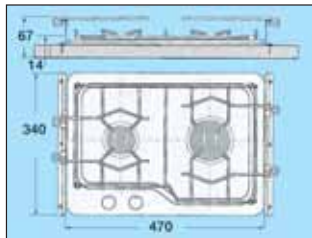

50.100.53 Plan de cuisson "Pianodue"

Avec 3 feux de 2300+1700+1000 W

50.100.55 Set pince-casserolles.

Avec pare-feu pour Réf.50.100.53

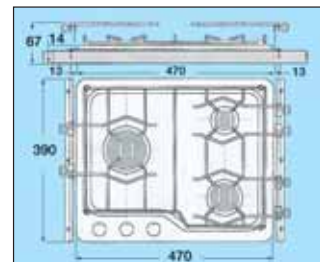
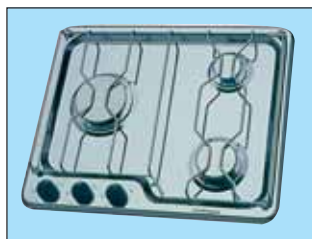

Cuisinière avec four série "Mariner" En inox poli

50.385.00 Cuisinière "Classic".

Données techniques:

- | | |
|--|--------------------------------------|
| 1) 3 feux de 1000 / 1700 Watt. | 2) Pince-casserolles. |
| 3) Avec cadrans latéraux. | 4) Thermocouples de sécurité |
| 5) Thermostat | 6) Porte four avec double vitrage. |
| 7) Deux grilles. | 8) Grand four (900 cm ²) |
| 9) Plaque de cuisson de grandes dimension 10) Brûleur du four central pour la meilleure distribution de la chaleur | |
| 11) Mesures hors tout: Largeur : 500 + 20 mm encombrement cardan Profondeur : 440 mm Hauteur : 495 mm | |

50.385.01 Fermapentole di ricambio per 50.385.00



50.370.00 Cuisinière "Power"

Données techniques:

- | | |
|---|--|
| 1) 2 feux de 1700 / 3000 Watt. | 2) Pince-casserolles et pare-feu latéral. |
| 3) Avec cadrans latéraux réglables | 4) Thermocouples de sécurité |
| 5) Thermostat | 6) Porte four avec double vitrage |
| 7) Grille | 8) Grand four (900 cm ²) |
| 9) Allumage "Piezzo" avec piles incorporées. | 9) Plaque de cuisson de grandes dimensions |
| 10) Brûleur du four central pour la meilleure distribution de la chaleur | 10) Brûleur du four central pour la meilleure distribution de la chaleur |
| 11) Mesures hors tout: | |
| Largeur : 500 + 20 mm. encombrement cardan. Profondeur : 440 mm. Hauteur : 495 mm | |



50.375.00 Cuisinière "Compact".

Données techniques:

- | | |
|--|------------------------------|
| 1) 2 feux de 1700 / 2300 Watt | 2) Pince-casserolles. |
| 3) Avec cadran latéral | 4) Thermocouples de sécurité |
| 5) Porte four avec double vitrage. | 6) Thermostat. |
| 7) Brûleur du four central pour la meilleure distribution de la chaleur. | 8) Mesures hors tout: |
| Largeur : 500 + 20 mm encombrement cardan. - Profondeur : 440 mm | |
| Hauteur : 495 mm | |

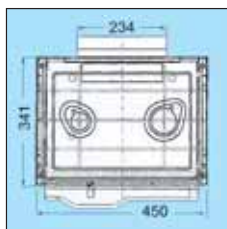

Cousine électrique avec four "Horizon", meuble en **inox poli**, plaque en fibre de verre, avec cardan et pince-casserolles. Four avec grill et lèche-frite de grandes dimensions:

50.390.04 Version à 4 feux (1200x2+1800x2) + four 1500 Watt, poids 25 kg

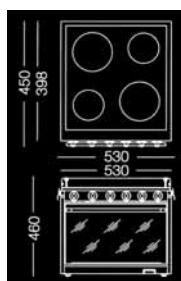

Cuisinière à gaz série "TOPLINE". Produit de haut qualité et avec performances professionnelles.

Caractéristiques:

- Chassis en inox très robuste.
- Pince-casserolles en inox massif réglable en largeur et en hauteur.
- Pare-feux latéraux amovibles pour un bon nettoyage.
- Cardan avec système breveté de régulation.

VERSION À GAZ (allumage piezoélectrique autonome avec piles AA)

50.380.00 TOPTHREE à 3 brûleurs 3000/1700/1000 watt + four 1700 watt + grill 1600 watt, poids 27 kg.

50.380.04 TOPFOUR à 4 brûleurs 3000/1700/1000 watt + four 1700 watt + grill 1600 watt, poids 27 kg. 2007

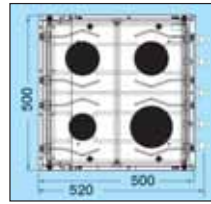

50.380.04

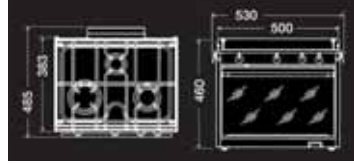

50.380.00

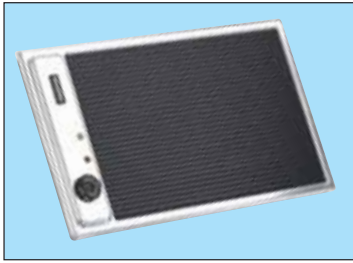

50.381.00 Barbecue électrique verre-céramique en inox 316 L

- consommation 1,5 Kw à 220 V.
- Haute technologie, facile à nettoyer.
- grillage uniforme grâce à la chaleur radiante
- avec témoin de chaleur résiduelle



50.382.00 Barbecue électrique compacte, en inox 316.

- avec plaque de drainage amovible
- résistance électrique basculante.
- grille amovible avec crochets anti vibration.
- consommation 1,5 Kw à 220 V.

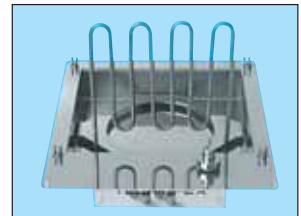
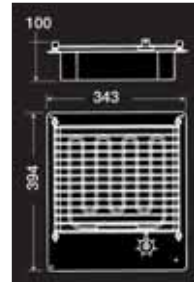

50.387.00 La plus petite cuisinière à gaz. Carcasse et plaque cuisson en inox 18/10 poli, intérieur four émaillé antiadhérent.

- Avec plan de cuisson 4 feux et four avec grill. - Four et plan de cuisson en inox 18/10 ou en émail.
- Dispositif de super sécurité : quand la porte du four est fermée, il est impossible d'allumer le four.
- Tourne-broche breveté. - Avec double vitrage démontable.
- Avec pince-casserolles et cadrans.

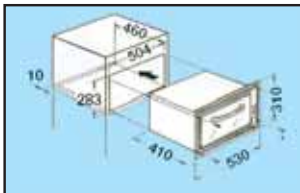
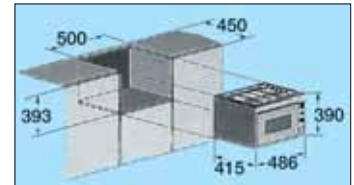

2007



50.388.20 Four + mini grill à gaz à encasser. Ouverture horizontale. Capacité 20 l. Frontal en inox poli + verre fumé. Intérieur four émaillé antiadhérent. Complet d'allumage électronique à bas voltage + éclairage intérieur.



Four à micro-ondes original "SAMSUNG",

- capacité nette de 20 litres.
- mesures hors-tout 490x290x370 mm (profondeur). - Avec plateau tournant. - trois programmes de réchauffage, trois type d'interval - appareil étudié pour emploi sur moyens mobiles:

| Modèle | Volt | consommation W | puissance débitée W |
|-----------|------|----------------|---------------------|
| 50.389.00 | 12 | 750 | 450 |
| 50.389.01 | 24 | 950 | 500 |

Ensemble de **casserolles empilables "POPOTE"** en inox 316 L poli.

50.700.00 Modèle super skipper

- Ø 24 cm, hauteur 19 cm

Composé de: 4 casseroles, 1 poêle,
1 casserole (cuit et égoutte les pâtes).
2 couvercles, 2 manches amovibles.



50.701.09 Modèle super yacht.

- Ø 24 cm hauteur 25 cm

Composé de: 5 casseroles, 4 poêles,
1 casserole (cuit et égoutte les pâtes).
2 couvercles, 2 manches amovibles.

Kit raccordement de gaz. - Aux normes ISO 10239,94/95, directive 90/396/CE.

50.013.90 Kit raccordement bouteilles Camping-gaz

- 1 détendeur 30 Mbar.pour bouteille Camping-gaz 6/13 Kg
- 1 vanne fixation détendeur pour bouteille de gaz.
- 1 flexible 65 cm. (sortie déclencheur)
- 1 flexible 85 cm. (raccordement cuisinière)
- 1 vanne Marche / Arrêt raccord tuyau cuivre
- 4 raccords à sertir sur le tube de cuivre.



50.013.91 Kit raccordement bouteilles standard.

- 1 détendeur 30 Mbar pour bouteilles classiques 5/10/20 Kg.
- Même composition que Réf. 50.013.90.

50.013.92 Kit raccordement bouteilles camping-gaz dans une boîte étanche.

- 1 Détendeur 30 Mbar. pour bouteille camping-gaz 6/13 Kg
- 1 flexible 65 cm. (sortie déclencheur / boîte)
- 1 flexible 80 cm. (boîte / vanne)
- 1 vanne Marche / Arrêt.
- 1 tuyau 120 cm du robinet à la cuisinière à gaz

50.250.00 Boîte pour bouteille à gaz en polyéthylène.

- Réglementaire R.I.Na.
- A monter à l'extrémité de la cabine.
- Mesures : Ø 270 mm
- Hauteur : 320 mm

50.251.00 Boîte étanche en polyéthylène pour bouteille à gaz.

- Homologué ISO 10239.
- Prévu d'un évent de mise à l'air libre.
- Mesures: base 270 mm, hauteur totale 348 mm
- Accepte bouteilles type camping-gaz ou similaires jusqu'à 3 kg
- A compléter avec le kit 50.013.92



50.251.05 Système de fixation

- Montage cloison pour Réf. 50.251.00,
- Support en plastique
- Ruban en polypropylène réglable.



50.252.00 Trappe étanche en Luran pour bouteilles à gaz. Accepte bouteilles type camping-gaz jusqu'à 3 kg. Mesures: extérieur 370x370 mm, mesures ouverture: 305x305 mm, saillie intérieur 250 mm, avec kit de raccord étanche.



50.700.00

50.701.09



Réchauds à alcool "Electrolux".

- En inox. - Très compacts. - Réservoir à alcool incorporé de 1,2 Litres.
- Ne nécessitent ni branchement électrique, ni tuyau d'alimentation.

50.200.00 Réchaud à encastrer à 1 feu.

- Mesures: 39 x 36,5 x 15 mm. (saillie vers l'intérieur)
- Puissance brûleur 2000 Watt
- Autonomie de 4 à 5 heures.
- Temps de cuisson pour 1 litre d'eau: 8 minutes.
- Vendue avec couvercle et planche à découper en teck

50.201.00 Réchaud à encastrer à 1 feu combiné alcool / 220 V

- Résistance 220 Volt
- Brûleur 2000 Watt.
- Mesures: 39 x 36,5 x 15 mm (saillie vers l'intérieur)
- Temps de cuisson pour 1 litre d'eau: 8 minutes.
- Vendue avec couvercle et planche à découper en teck

50.400.00 Réchaud à encastrer à deux feux.

- Mesures: 62,2 x 37,8 x 16,2 mm (saillie vers l'intérieur).
- Puissance brûleurs 2000 Watt
- Autonomie à la plus haute puissance 4/5 heures.
- Temps de cuisson pour 1 litre d'eau: 8 minutes.
- Avec couvercle et planche à découper.

50.401.00 Réchaud à encastrer à 2 feux combiné alcool / 220 V

- Résistance 220 Volt
- Brûleur 2000 Watt
- Mesures: 62,2 x 37,8 x 16,2 mm (saillie vers l'intérieur).
- Temps de cuisson pour 1 litre d'eau: 8 minutes.
- Vendue avec couvercle et planche à découper en teck

50.152.00 Paire de pinces-casserolles.

- Pour Réf.: 50.200.00/50.400.00/50.201.00/50.401.00.

50.015.00 Réchaud 1 feu.

- Mesures: 23,6 x 26,2 x 11,9 mm
- Puissance brûleur 2000 Watt
- Autonomie (à la plus haute puissance) 4/5 heures.
- Temps de cuisson pour 1 litre d'eau: 8 minutes.

50.030.00 Réchaud à 2 feux.

- Mesures 46,4 x 26,2 x 11,9 cm
- Puissance brûleurs 2000 Watt
- Autonomie (à la plus haute puissance) 4/5 heures.
- Temps de cuisson pour 1 litre d'eau: 8 minutes.

50.030.01 Paire de pinces-casserolles.

- Pour fourneau double, (Commander deux paires)
- Pour paires Réf. 50.015.00/030.00.

50.030.02 Support cardan.

- Pour Réf. 50.015.00/030.00

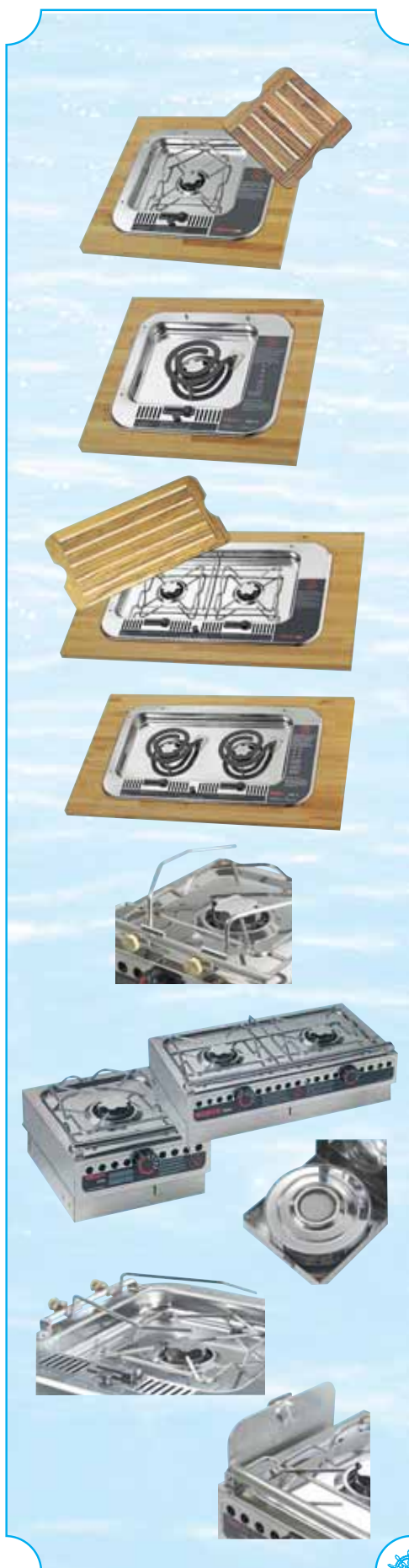

Plaques de cuisson électriques en vitrocéramique Ceran - "Electrolux".

- Boutons sur la plaque de cuisson.
- Lampes témoin ne s'éteint que lorsque la plaque est refroidie.
- Chauffage rapide et uniforme (3 secondes).
- Alimentation 220 V (sur demande 110 V):

| Modèle | Plaque | Watt | Mesures mm | | |
|-----------|--------|-------------|------------|------------|----------------------|
| | | | Largeur | Profondeur | Saillie sous plateau |
| 50.310.00 | 1 | 1000 / 1200 | 300 | 320 | 77 |
| 50.311.00 | 2 | 1000 / 1200 | 535 | 300 | 77 |
| 50.312.00 | 3 | 1000 / 1200 | 524 | 486 | 77 |

50.100.55 Set pinces-casserolles pour Réf. 50.312.00

50.100.51 Set pinces-casserolles pour Réf. 50.311.00



50.311.00

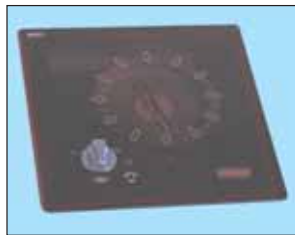

50.310.00

50.451.50 Réchaud portable à alcool original "Origo".

- Fermé il fonctionne comme un système de chauffage avec un rendement de 1500 Watt (5000 VTV). - Ouvert il sert de fourneau. - Capable de faire bouillir 1 litre d'eau en 15 minutes. - Autonomie à la plus haute puissance 70 heures. - Capacité réservoir 1,2 L. d' alcool. - Mesures 285 (Ø) x 150 x 285 (H)

50.202.00 "ORIGONOL" alcool

- Pour toutes les cuisinières et fours Origo. - Pur à 99%. - Pouvoir calorifique supérieur à l'alcool vendu dans le commerce. - En flacon d' 1 litre.

Les réservoirs alcool "Origo", étanches.

- Même s'ils sont renversés, car l'alcool est contenu dans une mousse spéciale.

50.479.01 Cartouche de rechange universel pour tous les réchauds.

50.479.11 Cartouche de rechange pour réchauds Réf. 50.451.50



50.171.31 Réfrigérateur électrique portable "Coleman TE36L".

- Refroidit jusqu' à 20°C. en dessous de la température ambiante.
- Réversible froid / chaud.
- On peut l'employer verticalement ou horizontalement.
- Alimentation 12 V
- Mesures 492 x 430 x 370 mm
- Capacité 36 litres.
- Il peut contenir des bouteilles de 2 litres.

50.171.35 Réfrigérateur Coleman "TE 20".

- Refroidit jusqu' à 24° en dessous de la température extérieure ambiante. - Réversible froid / chaud (jusqu' à 65°). - Moteur sans balais et donc très silencieux. - A brancher sur la prise allume-cigare 12 V. - Peut contenir jusqu' à 4 bouteilles de 1,5 litres.-Mesures: 45,4 x 33,6 x 36,8 cm - Capacité 20 litres

50.171.30 Réfrigérateur électrique portable "Coleman TE28L" Deluxe.

- Capacité 28 litres.
- Mesures: 460 x 250 x 350 mm
- Avec poignée rabattable.
- L'appareil réfrigérant est dans le couvercle.
- Alimentation 12 V



50.312.00





Glacières "Américains Coleman®".

- Conçus et prévus pour un usage marin, en polyéthylène résistant aux UV.
- Ils supportent parfaitement les embruns.
- Pourvus d'un évacuation d'eau.



50.566.10 litres 24



50.566.50 litres 34



50.566.51 litres 45



50.566.52 Glacière "Coleman®" boîtier extérieur en inox poli. Très robuste et élégante, capacité 52 litres, poignées de transport, mesures 620x440x430 mm



50.566.20 litres 65



50.566.30 litres 95



50.566.60 litres 150

| Modèle | Capacité L | Mesures cm | Couleur | Caractéristiques | Coussins |
|------------------|------------|------------|------------|---|------------------|
| 50.566.10 | 23 | 44x32x38 | blanc/bleu | plateau intérieur | - |
| 50.566.50 | 34 | 58x38x34 | blanc/bleu | plateau | - |
| 50.566.51 | 45 | 64x37x34 | blanc/bleu | poignées latérales | 50.566.70 |
| 50.566.20 | 65 | 39x40x75 | blanc | poignée et plateau | 50.566.80 |
| 50.566.30 | 95 | 43x41x90 | blanc | poignées couvercle à gâchette Compartiments séparés | 50.566.90 |
| 50.566.60 | 150 | 47x110x47 | blanc | couvercle en 2 parties intérieur avec compartiments peut contenir des bouteilles de 2 litres verticalement | 50.566.95 |

Glacières américaines "COLEMAN" version "X TREME". Avec super calorifugeage. Les tests démontrent que remplies de glace, maintiennent le froid pour 6 jours!! Couvercle UV résistant. Séparateurs amovibles et plateau pour tenir les aliments secs. Double poignée, rigide et souple:

50.566.55 "de 55 l" Mesures 80 x 46 x 41 cm

50.566.56 "de 77 l" Mesures 93 x 45 x 43 cm



50.566.55



50.566.56



50.156.11 Système de fixation pour glacières.

- Pour réfrigérateurs Coleman.
- Avec 4 coins + deux tendeurs.

Réfrigérateur



frontal inox. Complet de cadre de fixation à encastrement et la porte rest à ras du cadre. La fermeture est assurée d'une serrure à ressort à ras. Mesures et caractéristiques techniques comme les correspondants modèles traditionnelles.

| Modèle | Type | litres | meuble mm HxLxP | Volt | Consomm. A/h |
|-----------|--------------|--------|-----------------|-------|--------------|
| 50.827.00 | CR36 inox | 36 | 250x455x715** | 12/24 | 0,6/2,7 |
| 50.827.01 | CR49 inox | 49 | 530x400x510 | 12/24 | 0,6/2,7 |
| 50.827.02 | CR65 inox | 65 | 530x470x540 | 12/24 | 0,7/2,7 |
| 50.827.03 | CR85 inox | 85 | 625x495x555 | 12/24 | 0,8/4,0 |
| 50.827.04 | CR130 inox | 130 | 755x545x545 | 12/24 | 1,2/5,0 |
| 50.827.05 | CR195 inox | 195 | 1345x545x550 | 12/24 | 2,3/6,2 |
| 50.827.07 | CR200 | 200 | 880x735x575 | 12/24 | 2,3/6,0 |
| 50.827.14 | CR130 DRINK | 85 | 745x525x505 | 12/24 | 1,4/5,2 |
| 50.827.12 | CR63 FREEZER | 130 | 625x555x495 | 12/24 | 1,5/5,0 |
| 50.827.13 | CR90 FREEZER | 130 | 745x525x505 | 12/24 | 1,9/5,0 |

** Le compresseur peut être commandé a distance: dans ce cas la profondeur se réduit de 160 mm.

50

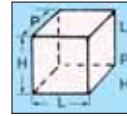

50.827.01

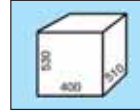

50.827.01

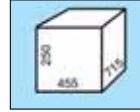

50.827.00



50.827.00

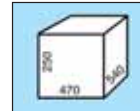

50.827.02



50.827.03



50.827.04

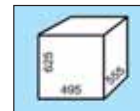

50.827.03



50.827.02

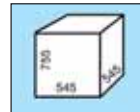

50.827.04



50.827.12



50.827.13

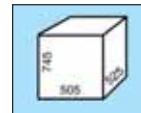

50.827.05



50.827.07

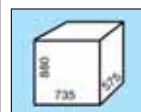

50.827.14

Réfrigérateurs **Isotherm** à tiroir extractible . Complètes de compresseur Danfoss à voltage universel 12/24V. Cadre et battue en **inox**.

| Modèle | type | capacité l | meuble mm HXLXP | volt | consomm. A/h |
|------------|-------|------------|--------------------|-------|-----------------|
| 50.826.00* | CR36 | 36 | 250x440x675 | 12/24 | 0,6 / 2,7 |
| 50.826.03 | DR65 | 65 | 530x470x540 | 12/24 | 0,8 / 2,7 |
| 50.826.01 | DR105 | 105 | 540x540x580 | 12/24 | 1,2 / 5,0 |
| 50.826.04 | DR190 | 190 | 715x900x740 | 12/24 | 2,5 / 6,0 |

* porte blanche



2007

50.826.00



50.826.01



50.826.03

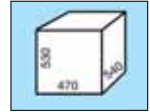

2007



50.826.04

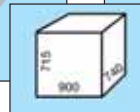

2007



Réfrigérateur/Congélateur **Isotherm** mod. "BI29" capacité 29 l, à déboîtement total, complet de rails laterales. Porte en deux sections qui permet aussi le déboîtement laterale. Intérieur en inox + fond en plastique. Température + 15° - 20° C.

| Modèle | type | capacité l | consommation A/h | poids kg | mesures mm |
|-----------|------|------------|------------------|----------|-------------|
| 50.826.02 | BI29 | 29 | 0,6 / 4 | 18 | 370x340x670 |



Réfrigérateur "Indel Marine" version "ASU" avec plaque à accumulation, cette version reduit d'une façon draconienne la consommation de courant. Le système électronique "perçoive" lorsque le moteur est en marche e il y a un surplus d'énergie de l'alternateur. Dans ce cas il pousse l'alternateur au maximum pour accumuler le plus froid possible, la consommation moyenne se reduit au moins du 30% si le moteur du bateau sera en marche au moins une heures par jour. Lorsque le moteur ne marche pas, il reduit au minimum le travail du compresseur pour utiliser la plus petite quantité d'énergie possible, mesures comme modèles standard.

| Modèle | type | version |
|-----------|-------|--------------|
| 50.937.01 | CR49 | versione ASU |
| 50.937.02 | CR65 | versione ASU |
| 50.937.03 | CR85 | versione ASU |
| 50.937.04 | CR100 | versione ASU |
| 50.937.05 | CR130 | versione ASU |





50.839.00 Congélateur Cruise 90 freezer

- Alimentation 12 / 24 Volt - Capacité 90 litres.- Mesures : Largeur 525 mm. Profondeur 500 mm. Hauteur 745 mm - Compresseur incorporé. - Consommation 1,9/4,0 Amp.

Encadrement de finition pour réfrigérateur à encastrer "Isotherm":

50.934.01 noir, pour 42/49 L **50.934.02** inox satiné, pour 42/49 L

50.934.03 inox satiné pour 65 L **50.934.04** noir, pour 85 L.

50.934.05 noir, pour 120 L.



Réfrigérateur/congélateur à puits **isotherm**. Revêtement intérieur inox ***, fond en **plastique**, panier intérieur amovible. Compresseur Danfoss à voltage universel 12/24 volt. Champ de température de -10° à + 10°.

| Modèle | type | capacité l | meuble mm HxLxP | volt | consomm. A/h |
|--------------------|------|------------|------------------|-------|--------------|
| 50.040.00 | BI40 | 40 | 420x405x400+160* | 12/24 | 0,7 / 2,7 |
| 50.041.00 | BI41 | 41 | *160+465x340x500 | 12/24 | 0,7 / 4,0 |
| 50.042.00** | BI75 | 75 | *160+470x430x650 | 12/24 | 0,8 / 5,2 |
| 50.043.00 | BI92 | 92 | *160+455x485x805 | 12/24 | 1,0 / 5,2 |

* Le compresseur peut être commandé à distance jusqu'à 1,50 m - dans ce cas la profondeur se réduit d 160 mm.

** Meuble avec rondissement inférieur pour s'adapter mieux à la coque.

*** 50.041.00/50.042.00/50.043.00



50.040.00

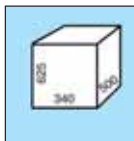

50.043.00

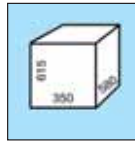

50.042.00

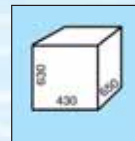
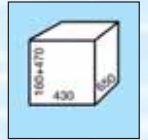

50.041.00

Réfrigérateur portable à puits **isotherm**

50.832.00 "TB 26" de 26 litres. Il contient 2 bouteille Pet de 1,5 l en pied Pet. Température de -10° C à + 15° C, mis s'il est congélateur le volume change à 28 l. Alimentation 12/24 V. Compresseur Danfoss intégré, consommation 0,6/2,7 A, poids 14 kg

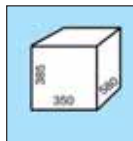

50.831.07 "TB 50" de 50 litres. Spécialement étudié pour l'emploi en plain air. Compresseur Danfoss intégré et protégé des embruns. Parois bien isolés, alimentation 12/24 V, température de +10° C à - 20° C, consommation 0,7/5 A, poids 26 kg.





50.832.32 "TB 32" de 32 litres. Son caractéristique est d'avoir un inverseur intégré en conséquence il peut marcher à 12/24/220 V + thermostat électronique "ECO" pour réduire au minimum la consommation de courant, température de -10° C à + 10° C, compresseur Danfoss intégré, consommation 0,7/4 A, poids 18 kg.

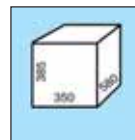

50.832.42 "TB 42A" de 42 litres. Deux compartiments, complet de inverseur intégré, en conséquence il peut marcher à 12/24/220 V + thermostat électronique "ECO" pour réduire au minimum la consommation de courant, température de -10° C à + 10° C, compresseur Danfoss intégré, consommation 0,6/5,0 A, poids kg 18.



Machine à **glaçons** "Indel Marine".

- Reliée au réseau d'eau.
- Elle remplit en peu de temps un récipient de 4 litres de glaçons.
- Alimentation 220 V.(sur demande 110 V.)
- Dimensions hauteur : 582 mm - profondeur: 405 mm - largeur: 353 mm
- Poids 28 Kg
- Consommation 1,4 A/h à 220 Volt.

50.840.00 Machine à glace avec façade en inox.

50.840.01 Kit pour rendre indépendant la machine à glaçons du réseau de distribution de l'eau. Tire l'eau d'un son propre réservoir séparé,

50.820.00 Convertisseur "Power Pack".

- Pour tous les réfrigérateurs 12 V de notre catalogue.
- 12 V pendant la navigation, et de 115/240 V. à quai.
- Complètement automatique.
- Mesures 195 x 110 x 80 mm
- Puissance 150 V/A

50.820.01 Comme Réf. 50.820.00 mais version 24 Volt



50.836.00 Machine à **glaçons** "Américaine U-LINE". Couverture en **inox**, frontale blanc..

- Fabrique 10 kg de glace par jour (1050 glaçons). Stock 5 kgs de glaçons. - Compresseur très silencieux.
 - Consommation 1,9 A/heure. - Porte en inox.
 - Mesures: hauteur 62 cm largeur 36 cm profondeur 41 cm
 - Poids 29 Kg - Alimentation 220 V - Raccords 3/8" pour eau.
- Si l'on veut épurer l'eau employée de la machine à glaçons, insérer sur le tuyau d'entrée un filtre 52.124.00





“Réfrigérateur “INDEL MARINE CRUISE” avec compresseur “Danfoss” sans entretien. - Equipé sécurité électronique qui arrête le réfrigérateur lorsque le voltage descend sous 10,4 V et redémarre à partir de 11,7 V (valeurs réglables entre 9,6 V et 10,9 V). Les réfrigérateurs ISOTHERM sont tous disponibles sur la demande (livraison en 15/30 jours) avec boîte de control Danfoss à commutation automatique AC/DC 12/24 V - 115/230 V (demander cotations relatives).

| Modèle | Type CRUISE | Mesures cm. | | | Accumulation de froid avec plaques eutectiques | Capacité litres | Poids kg | Compresseur | Ventilation | Consommation* électrique moyenne/max. à 12 V | Alimenta- tion Volt |
|--------------|---|-------------|---------|-------|---|--------------------|-------------|-------------|-------------|---|---------------------------|
| | | L. | P | H | | | | | | | |
| 50.831.01* | CR42 | 38 | 47,5/38 | 52,5 | no | 42 | 16 | séparé | statique | 0,6/2,7 A | 12/24 |
| 50.830.01 | Comme Réf. 50.831.01, mais tout blanc + bague inox pour encastrer. | | | | | | | | | forcé | |
| 50.833.01* | CR42EN | 38 | 47,5/38 | 53 | si | 42 | 18 | séparé | forcé | 0,6/2,7 A | 12/24 |
| 50.935.00** | CR49 | 38 | 47 | 52,5 | no | 49 | 16 | incorporé | forcé | 0,6/2,7 A | 12/24 |
| 50.830.02 | Comme Réf. 50.935.00, mais tout blanc + bague inox pour encastrer. | | | | | | | | | | |
| 50.936.00** | CR49EN | 38 | 47 | 52,5 | si | 49 | 18 | incorporé | forcé | 0,6/2,7 A | 12/24 |
| 50.935.01* | CR50 | 41 | 47/36 | 54 | no | 42 | 16 | séparé | forcé | 0,6/2,5 A | 12/24 |
| 50.936.01* | CR50EN | 41 | 47/36 | 54 | si | 42 | 18 | séparé | forcé | 0,6/2,5 A | 12/24 |
| 50.935.11** | CR65 | 45 | 50 | 53,5 | no | 65 | 18 | incorporé | forcé | 0,7/2,7 A | 12/24 |
| 50.830.03 | Comme Réf. 50.935.11, mais tout blanc + bague inox pour encastrer. | | | | | | | | | | |
| 50.936.11** | CR65EN | 45 | 50 | 53,5 | si | 65 | 20 | incorporé | forcé | 0,7/2,7 A | 12/24 |
| 50.935.02** | CR85 | 47,5 | 51,5 | 62,5 | no | 85 | 20 | incorporé | forcé | 0,8/4,0 A | 12/24 |
| 50.936.02** | CR85EN | 47,5 | 51,5 | 62,5 | si | 85 | 22 | incorporé | forcé | 0,8/4,0 A | 12/24 |
| 50.935.12** | CR100 | 48,5 | 45,5 | 74,5 | no | 100 | 21 | incorporé | forcé | 1,0/4,0 A | 12/24 |
| 50.936.12** | CR100EN | 48,5 | 45,5 | 74,5 | si | 100 | 23 | incorporé | forcé | 1,0/4,0 A | 12/24 |
| 50.935.03** | CR130 | 52,5 | 51 | 74,5 | no | 120 | 24 | incorporé | forcé | 1,1/2,5 A | 12/24 |
| 50.936.03** | CR130EN | 52,5 | 51 | 74,5 | si | 120 | 26 | incorporé | forcé | 1,1/5,0 A | 12/24 |
| 50.837.01*** | CR90 | 47,5 | 42,5 | 85 | no | 70+20 | 20 | incorporé | forcé | 1,7/5,0A | 12/24 |
| 50.838.01*** | CR190L | 54 | 55 | 125 | no | 145+45 | 36 | incorporé | forcé | 2,3/6,0A | 12/24 |
| 50.838.02*** | CR220 | 50,5 | 53,0 | 140,5 | no | 172+46 | 40 | incorporé | forcé | 2,5/6,0 A | 12/24 |

* : Le compresseur peut être installé jusqu' à 1,50 M. du réfrigérateur. Dans ce cas, il faut tenir compte de la plus petite profondeur indiquée.

** : La profondeur est indiquée sans tenir compte de la porte et poignée (± 40 mm)

*** : Réfrigérateur / congélateur (- 20°) à double porte.



50.831.01/833.01/830.01
Cruise 42



50.935.00/936/937.01/830.02
Cruiser 49



50.935.12/936.12
Cruise 100



50.935.02/936.02
Cruise 85



50.935.11/936.11.Cruise 65



50.935.01/936.01
Cruise 50



50.838.02 Cruise 220
white line



50.838.01 Cruise CR190L
white line



50.837.01 Cruise 90



50.935.03/936.03
Cruise 130



Unité de réfrigération "SERIE OCEAN"

"Réfrigérateurs "SERIE OCEAN" avec compresseur "Danfoss" sans entretien.

- Equipé sécurité électronique qui arrête le réfrigérateur lorsque le voltage descend sous 10,4 V et redémarre à partir de 11,7 V

| Modèle | 50.931.00 | 50.933.00 | 50.931.01 | 50.933.01* | 50.931.03 | 50.933.03* | 50.931.02 | 50.933.02* | 50.931.04 | 50.933.04* | 50.931.08 | 50.931.09* |
|--|-----------|-----------|--------------------------|--------------------------|-----------|------------|--------------------------|--------------------------|--------------------------|--------------------------|--------------------------------------|--------------------------|
| Type | C39I | C39IA | C42L | C42LA | C60I | C60IA | C75L | C75LA | C130L | C130LA | C35BT | C55BT |
| Capacité litres | 38 | 38 | 40 | 40 | 60 | 60 | 75 | 75 | 133 | 133 | 35 | 55 |
| | L | 390 | 390 | 380 | 380 | 470 | 470 | 470 | 525 | 525 | 390 | 470 |
| | P | 400 | 400 | 370 | 370 | 460 | 460 | 460 | 550 | 550 | 400 | 460 |
| | H | 535 | 535 | 520 | 520 | 615 | 615 | 615 | 615 | 765 | 765 | 535 |
| Dimensions compresseur | incorporé | incorporé | extérieur 140x190x150 | extérieur 140x190x150 | incorporé | incorporé | extérieur 140x190x150 | extérieur 140x190x150 | extérieur 140x190x150 | extérieur 140x190x150 | extérieur 140x190x150 | extérieur 140x190x150 |
| Alimentation | 12/24V | 12/24V. | 12/24V. | 12/24V. | 12/24V. | 12/24 V | 12/24 V | 12/24 V | 12/24 V | 12/24 V | 12/24 V | 12/24 V |
| Puissance nominale W. | 31 | 31 | 31 | - | 40 | 40 | - | - | 40 | 40 | 40 | 40 |
| Puissance avec cycle thermostatique W/h | 21,5 | 21,5 | 17,0 | 21,5 | 17 | 25 | 17,0 | 21,5 | 17,0 | 21,5 | 17 | 30 |
| Puissance avec l'accumulation thermique. W/h | - | 10,5 | - | 10,5 | 12,5 | 12,5 | - | 14 | - | 19,5 | C35BT e C55BT seulement congélateur. | |
| Autonomie accumulateur/heures | - | 12 | - | 12 | - | 12 | - | 12 | - | 12 | 12 | - |
| Réversibilité de la porte | oui | oui | oui | oui | oui | oui | oui | oui | oui | oui | oui | oui |
| Poids kg. | 15,55 | 17,3 | 15,8 | 17,6 | 21,5 | 22,5 | 21,5 | 22,4 | 26,8 | 28,4 | 22,6 | 29,5 |

*Série avec plaques eutectiques pour l'accumulation du froid.



50.931.00/933.00 "C39I"



50.931.01/933.01 "C42L"



50.931.02/933.02 "C75L"



50.931.04/933.04 "C130L"



"C85I"

Armoire mixte réfrigérateur/congélateur "VITRIFRIGO SYSTEM"

| | | 50.900.00 | 50.120.00 |
|---------------------------|------------|-------------|-------------|
| | | Type C85-IA | Type C115IA |
| Capacité réfrigérateur | Litres | 78 | 105 |
| Capacité congélateur | Litres | 11 | 13 |
| Mesures: | Largeur | 485 | 525 |
| | Profondeur | 480 | 550 |
| | Hauteur | 831 | 805 |
| Voltage | Volt | 12 / 24 | 12 / 24 |
| Consomm. en 24 h. min/max | A | 34 / 57 | 42 / 62 |
| Consommation en | A/h | 1,4 / 2,4 | 1,4 / 2,4 |
| Puissance nominale | W | 20 | 24 |
| Poids | Kg | 29,5 | 31,5 |
| Groupe froid | | incorporé | incorporé |



"C115IA"

50.150.10 Réfrigérateur VITRIFRIGO type DP150I.

- Mesures 525 x 580 x 1095 mm (LxPxH)
- Alimentation 12/24 V universelle.
- Température de +10° à -20°C.
- Capacité réfrigérateur 120 Litres.
- Congélateur 30 Litres.
- Deux portes séparées.
- Puissance nominale 54 W / moyenne 30 W/h.
- Poids 43 kg

Réfrigérateurs/Congélateurs "VITRIFRIGO SYSTEM" avec compresseur "Danfoss".**50.037.00** Modèle "37BT" à installation fixe.

- Mesures 405 x 405 x 440 h. mm
- Alimentation universelle 12/24 Volt
- Température de +10° à -20°C.
- Capacité 40 Litres
- Compresseur extérieur 140 x 200 x 150 mm
- Puissance nominale 40 Watt
- Poids 15 kg

50.052.00 Modèle portable "C65D"

- Mesures 725 x 510 x 450 mm
- Alimentation 12/24 V universelle.
- Température de +10° à -20°C.
- Capacité 65 litres
- Compresseur incorporé
- Puissance nominale 42 Watt
- Poignées de transport, casier intérieur.
- Poids 23 kg

**Unité de réfrigération "VITRIFRIGO SYSTEM"****50.932.00** Unité de réfrigération "Vitrifrigo System" avec compresseur "Danfoss"

- Equipé d'un système de contrôle électronique qui éteint le réfrigérateur lorsque le voltage de la batterie descend sous les 10,4 V et redémarre lorsqu'il remonte à 11,7 V (22,8 a 24 V).
- Groupe avec raccords rapides préchargés avec gaz écologique R134.
- Alimentation universelle 12/24 Volt
- Mesures: 140 x 280 x 160 mm
- Puissance nominale de 49 à 59 W à 12 V

50.932.05 Caisson évaporateur S1, 250 x 210 x 80 mm

- Pour volumes jusqu' à 80 litres, avec raccords rapides.

50.932.06 Caisson évaporateur S3, 318 x 230 x 96 mm

- Pour volumes jusqu' à 130 litres, avec raccords rapides.

50.932.07 Evaporateur avec accumulation de froid, AC5 320 x 220 x 130 mm

- Pour volumes jusqu' à 70 litres, avec raccords rapides.

50.932.08 Evaporateur à accumulation de froid en inox, AC15 325 x 250 x 60 mm - Pour volumes jusqu' à 170 litres, avec raccords rapides**50.932.11** Evaporateur à plaque, PT1 325 x 215 mm

- Pour volumes jusqu' à 40 litres, avec raccords rapides.

50.932.12 Evaporateur à plaque, PT3 585 x 215 mm

- Pour volumes jusqu' à 80 litres, avec raccords rapides

50.932.13 Evaporateur à plaque, PT13 586 x 346 mm

- Pour volumes jusqu' à 160 litres, avec raccords rapides

Tous les évaporateurs sont livrés avec un thermostat



W.C. VACUM "BLUE WAVE"

équipent tous les W.C.



W.C. à dépression avec chargement et déchargement automatiques. Très silencieux, consommation seulement de 2,5 litres d'eau pour cycle. Broyeur centrifuge à haute capacité pour éviter les ingorgements. Prédésignés pour la jonction aux réservoirs eaux-vannes. Possibilité de montage en série avec une seule pompe et plusieurs électrovannes. Cuvette en céramique de haute qualité. Siège en bois **émaillé aux polyuréthanes**. Adaptable (sauf les modèles: 50.212.01/2/3/4) au "kit bidet". Sortie Ø 38 mm

Tableau de command (50.204.42) qui équipe le W.C. ci dessous: avec W.C. complètement sec, le premier introduit un peu d'eau, le deuxième effectue le lavage automatique et laisse la cuvette sèche et propre. Le tableau est doté de 3 LED qui indiquent le niveau des liquides dans le réservoir. Mesures compatibles avec plaques Vimar

50.212.01 W.C. Compact 12 Volt, mesures 330x420x350h mm

50.212.02 W.C. Compact 24 Volt, mesures 330x420x350h mm

50.212.03 W.C. Confort 12 Volt, mesures 350x440x370h mm

50.212.04 W.C. Confort 24 Volt, mesures 350x440x370h mm

50.216.01 W.C. Elegant **bas** 12 Volt

50.216.02 W.C. Elegant **bas** 24 Volt



50.216.03 W.C. Elegant **bas** 12 Volt, arrière arrondi

50.216.04 W.C. Elegant **bas** 24 Volt, arrière arrondi



50



50.218.01/02



50.218.03/04

- 50.218.01 W.C. Elegant **haut** 12 Volt
- 50.218.02 W.C. Elegant **haut** 24 Volt
- 50.218.03 W.C. Elegant **haut** 12 Volt, arrière arrondi
- 50.218.04 W.C. Elegant **haut** 24 Volt, arrière arrondi



50.218.01/02



50.218.03/04

16.193.12 Pompe auto-amorçante pour vidange eau 12 Volt - **16.193.24** Pompe auto-amorçante pour vidange eau 24 Volt

50.203.10 Électrovanne à 12 Volt à enclencher entre la pompe de charge et le W.C. en cas d'installation de plusieurs W.C. avec une seule pompe. Cette vanne sert aussi de anti-siphon avec W.C. installé sous le niveau de la mer.

50.203.11 Comme 50.203.10, mais à 24 Volt



50.219.00 Kit 'bidet' composé d'un robinet mélangeur simple chromé plus canalisation de l'eau à la cuvette

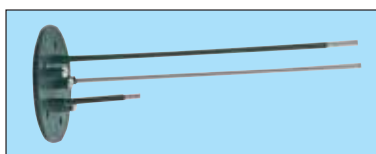

50.204.33 Sonde électronique à introduire dans les réservoirs des eaux-vannes, longueur réglable à discrétion. à combiner au tableau de commande W.C. standard. Collet standard international à 5 trous

Bidet en céramique, aspect comme W.C. à dépression. Vendu sans robinet



50.219.01 Bidet bas arrondi



50.219.02 Bidet haut droit



50.219.03 Bidet haut arrondi



WC marin électrique avec cuvette en céramique blanc.

- Carénée - Entrée de 1/2". - Moteur invisible - Sortie de 1".
- Siège et couvercle en résine acétylique. - Turbine de recharge Réf. 16.193.73.
- Pompe auto-amorçante en laiton avec turbine en néoprène et broyeuse
- Mesures: hauteur 355 mm, largeur 380 mm, profondeur 475 mm

50.204.24 Modèle à 24 V, consommation 8 A

50.204.28 Siège de recharge



2007

50.213.01/02

WC électrique caréné avec cuvette en céramique blanc et pompe auto amorçante intégrée avec la fonction d'aspirer /décharge eau et liquides et de triturer les mêmes. Siège en bois **laqué blanc**. Tuyau d'aspiration 1/2", sortie 1". Interrupteur de commande: comander 50.207.09.

| Modèle | Type | Hauteur mm | Largeur mm | profondeur mm | volt |
|------------------|------|------------|------------|---------------|------|
| 50.213.01 | bas | 385 | 362 | 450 | 12 |
| 50.213.02 | bas | 385 | 362 | 450 | 24 |
| 50.213.03 | haut | 455 | 362 | 450 | 12 |
| 50.213.04 | haut | 455 | 362 | 450 | 24 |

50.207.23 Kit joints de recharge



2007

50.213.03/04



50.213.01/02



50.213.03/04



50.204.41 **Panneau de commande et indicateur de jauge à eaux usées pour WC**

- Avec écran LCD et LED indiquant le niveau des eaux usées dans le réservoir.
- Mesures: front 125 x 80 mm saillie emboiture 10 mm

Commande pour WC électriques traditionnels.

- Réf. 50.205.12/24 / 206.12/24 / 50.207.12/24/50.213.01/2/3/4



Indicateur de niveau pour eaux **claires, grises, et noires**, composé d'un instrument à encastrer, trou Ø 52 mm + capteur capacitif sans aucunes parties en mouvement, sans courants électrolytiques:

27.438.01/538.01 (12 V) - **27.438.02/538.02** (24 V)

Capteur capacitif dans lers mesures suivantes:

- 50.204.81** mm 180 pour réservoir h 200 mm
- 50.204.82** mm 240 pour réservoir h 260 mm
- 50.204.83** mm 280 pour réservoir h 290/300 mm
- 50.204.84** mm 380 pour réservoir h 400 mm
- 50.204.85** mm 480 pour réservoir h 500 mm



50.204.50 **Kit jauge** pour les réservoir des eaux usées.

- Tableau avec témoin à 4 led + led "Plein", couleur gris.
- Mesures 85 x 75 mm
- Avec sonde précâblée (4 mètres).



WC avec cuvette en céramique blanche. Pompe à piston en nylon avec commande à levier. Fixation de pompe réversible (gauche et droite). Peut être installée en dessus de la ligne de flottaison. Poids 10,5 kg. Tuyaux d'entrée Ø 20 mm et de sortie 38 mm (1"1/2):

50.207.33 Modèle avec lunette en plastique

50.207.32 Modèle avec lunette en bois laqué blanc.

50.207.34 Kit joints

50.207.35 Pompe et embase de rechange

50.207.25 WC avec cuvette en céramique blanc.

- Pompe à piston en nylon.
 - Lunette en bois laqué blanc.
 - Poids 10,5 Kg
 - Peut être installé au-dessus ou en dessous de la ligne de flottaison.
 - Tuyaux d'entrée Ø 19 mm. et de sortie de 1"1/2
 - Fixation de la pompe réversible (installation pour droitier ou gaucher).
 - Version "YEAR 2000" avec pompe démontable par le haut.
- | | |
|--------------------------------|--------------------|
| - Mesures: hauteur | : 340 mm |
| - Lunette en bois laqué blanc. | largeur : 450 mm |
| - Poids 10,5 Kg | profondeur: 410 mm |

50.217.25 WC manuel comme Réf. 50.207.25.

- Mais avec lunette en plastique à la place de bois.

50.206.25 WC comme Réf. 50.207.25.- Mais avec cuvette large.

- Mesures: hauteur 350 mm, largeur 470 mm, prof. 480 mm

50.207.18 Pompe de rechange pour WC 50.207.25/217.25 (vieux modèle)

50.207.41 Pompe de rechange "YEAR 2000" pour WC

50.207.25/217.25. - Nouveau modèle avec ouverture par le haut, année 2000.

50.207.27 WC avec cuvette en inox poli comme Réf. 50.207.25.

- Modèle très léger (kg 6,5) et pratique.

50.207.12 WC marin électrique avec cuvette en céramique blanc.- Pompe

auto-amorçante avec turbine en néoprène.- Moteur à aimants permanents et axe en inox.- Tuyau d'entrée Ø 1/2" et de vidange Ø 1".- Lunette en bois laqué blanc. - Mesures: hauteur : 350 mm largeur : 320 mm - profondeur: 420 mm - Poids : 14,500 Kg
- Avec broyeur incorporé. - Alimentation 12 V - Consommation 14 A - Turbine de rechange pour pompe Réf 16.193.73

50.207.24 WC 24 Volt, comme Réf. 50.207.12.- Consommation 7,5 A





50.205.12 WC comme Réf.50.205.12. - Mais avec lunette en plastique blanc.
50.205.24 WC 24 Volt, comme Réf. 50.207.24.- Mais avec lunette en bois laqué blanc.

50.207.23 Kit de joints. - Pour Réf. 50.207.12/24/205/12/24/206.12/24



WC électrique avec cuvette en inox poli. - Avec groupe pompe Réf. 50.209.12/24 - Avec siège en bois plastifié blanc.- Mesures: hauteur : 305 mm - largeur : 340 mm - profondeur : 400 mm - Poids 7,5 Kg.

50.211.12 WC Electrique 12 V - **50.211.24** WC Electrique 24 V



50.206.12 WC Electrique 12 V comme Réf. 50.205.12 - Mais avec cuvette large - Mesures: hauteur 360 mm, largeur 345 mm, profondeur 480 mm

50.206.24 WC Electrique 24 V comme Réf. 50.205.24, - Mais avec cuvette large. Mesures: hauteur 360 mm, largeur 345 mm, profondeur 480 mm

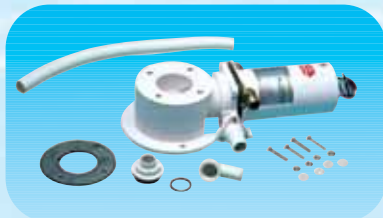

Kit de conversion électrique

- Pour WC manuel Réf. 50.207.25 .
- Le kit comprend le socle, la pompe et le moteur électrique.
- Adaptable aux W.C.: Par, Paster, AAA, Wilcox, Raritan et Groco

50.209.12 Kit 12 Volt. - **50.209.24** Kit 24 Volt.



Kit "VACUM" pour transformer le WC à main ou électrique traditionnelles (50.205. __ / 50.206. __ / 50.207. __ / 50.211. __ / 50.217. __ / JABSCO / RARITAN / RN69 / ecc..) en wc vacuum.

Le kit comprend: group base-pomp et tableau électrique de commande. À acheter séparément, comme pour tous les WC vacuum, les pompes auto amorçantes 16.193.12/24 et les éventuelles électrovalves 50.203.10/11.

50.212.12 12 Volt - **50.212.24** 24 Volt



50.207.00 WC "Tirreno"

- Cuvette en céramique avec couvercle en plastique blanc.
- Socle et valves en nylon.- Pompe extra, modèle de luxe.- Mesures 35 x 34 x h.39 mm - Diaphragme en néoprène.
- Entrée 1", vidange 1"1/2.

50.206.99 Kit de joints de rechange pour WC Réf. 50.207.00

50.207.05 Lunette de rechange pour WC Réf. 50.207.00 blanche



50.207.60 WC marin manuel, modèle "Super Baltico".

- Avec cuvette large en porcelaine.
- Pompe à piston en bronze.
- Poids 19 Kg. avec siège et couvercle.
- Entrée 1", sortie 1"1/2
- Mesures: hauteur : 420 mm
- largeur : 380 mm
- profondeur : 470 mm

50.207.61 Kit joints de rechange pour Réf. 50.207.60/208.12/24

WC marin électrique, modèle "Super Baltico".

- Très silencieux et puissant.
 - Avec commande manuelle de sécurité.
 - Pompe broyeuse en bronze.
 - Avec cuvette large en porcelaine.
- | | |
|----------------------------|---------|
| - Mesures: hauteur | : 42 cm |
| largeur | : 38 cm |
| profondeur | : 47 cm |
| - Poids | : 25 Kg |
| - Entrée 1", sortie 1"1/2: | |

50.208.12 WC marin 12 V

50.208.24 WC marin 24 V

50.207.61 Kit joints de rechange pour Réf. 50.207.60/208.12/24

50.207.09 Interrupteur "WC FLUSH" étanche.

- Pour l'activation des WC électriques de 15 A.
- Avec retour automatique et fusible à réarmement magnéto-thermique.
- Panneau de 80 x 60 mm
- Universel de 12/24 V

Kit de jonction en laiton pour réduire les tuyaux des W.C.

- Il sert lorsque l'on converti le W.C. manuel (sortie 1"1/2), en W.C. électrique (sortie 1").

50.205.05 Composé de 17.221.04 + 17.198.14 (en cas de vanne de 1"1/4)

50.205.06 Composé de 17.221.17 + 17.198.14

50.207.26 Kit de joints et valves de rechange.

- Pour WC Réf. 50.207.25/217.25, vieux modèles jusqu' à 1999

50.207.22 Kit de joints et valves de rechange - Pour WC manuel: Usa, Par-Braydon

50.207.21 Kit de joints et valves de rechange - Pour WC PAR manuel pompe inclinée

50.207.19 Kit de joints et valves de rechange.

- Pour WC PAR manuel dernier modèle - Type avec pompe démontable du haut et pour WC Réf. 50.207.25/217.25, modèle "YEAR 2000"

Kit d'installation W.C. Composé de: prise d'eau, décharge, 2 embout, 2 vannes à bille:

50.205.01 pour W.C. 50.207.60/00/02/208.12/24 (17.321.82+ 17.321.85 +17.198.12 + 17.198.20 + 17.228.03 + 17.228.06)

50.205.02 pour W.C..C. 50.206.25 - 50.207.25/27/32/33 - 50.217.25

50.205.03 pour W.C. 50.205.12/24 - 50.206.12/24 - 50.207.12/24 - 50.211.12/24

50.205.04 pour W.C. 50.212.01/2/3/4 - 50.216.01/2/3/4 - 52.218.01/2/3/4 (17.321.81 + 17.321.83 + 17.198.09/15 + 17.228.02/04). 2007

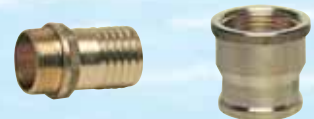

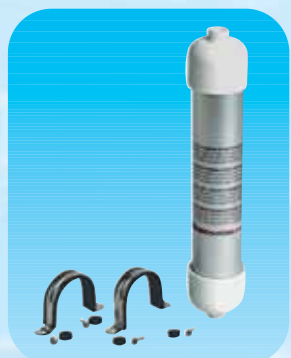
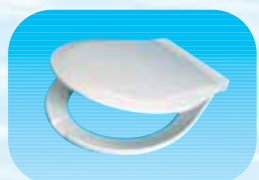

Accessoires pour lunettes en laiton chromé.

- À fixer entre la cuvette et le siège.
- Avec l'utilisation des goujons déjà existants sur le siège.

50.201.10 Version avec 1 robinet, seulement eau froide

50.201.11 Version avec 2 robinets, eau chaude et froide

50.217.20 Bidet en inox.

- Avec circulation d'eau et siège en bois blanc.
- Pour WC Réf. 50.207.12/24 / 211.12/24 / 50.207.25 / 50.217.25 /207.30 /50.205.12/24

50.207.28 Siège de rechange en bois émaillé blanc.

- Pour WC. Réf. 50.207.25/30/205.12/24/207.27/ 211.12/24 et pour tous les WC Par, Groco, Raritan et Wilcon.

50.207.29 Siège de rechange en plastique blanc.

- Pour WC 50.217.25/207.12 et 50.207.24

50.207.20 Siège de rechange

- Pour Réf. 50.206.25/12/24

50.207.36 Cuvette en céramique de rechange.

- Pour WC. Réf. 50.207.12/24/25/30/205.12/24/217.25/207.32/33

50.207.17 Support pour papier toilette en ABS blanc.

- Imperméable.
- Mesures: longueur : 130 mm
hauteur : 170 mm
saillie : 150 mm

50.207.15 Brosse de WC en ABS blanc.

- Fixation sur paroi, en métal.
- Mesures: hauteur manche compris : 355 mm
: Ø : 89 mm
: Saillie totale : 125 mm

50.138.00 Filtre anti-odeurs aux charbons actifs pour événements de réservoirs à eaux noires. Livré avec étrier de fixation. Raccords: 1/2".

Mesures: Ø 50 mm x 250 mm. A installer le plus haut possible entre l'événement et le réservoir.



Réservoir flexible, pour eaux usées, fabriqué en tissu spécial anti-transpiration et anti-odeur. Indiqué pour l'installation sur bateaux sans réservoir d'eaux usées, sans faire des grands travaux d'adaptation. Equipé des embouts d'entrée et de sortie Ø 38 / 25 mm. Placer les embouts de façon de donner au réservoir liberté de gonflage et dégonflage:

50.146.01 50 litres, 64x75 cm - **50.146.02** 100 litres, 64x108 cm

50.146.05 50 litres, 80x88 mm triangulaire

Réservoir en polyéthylène rigide pour eaux usées.

- Avec raccords de 3/4"-1"1/2" pour entrée, vidange et évent

| Modèle | Capacité litres | Base mm | Hauteur mm |
|------------------|-----------------|------------|-------------------------|
| 50.140.50 | 50 | 430 x 550 | 290 arrondi pour carène |
| 50.140.51 | 75 | 430 x 800 | 290 arrondi pour carène |
| 50.140.52 | 100 | 430 x 1050 | 290 arrondi pour carène |
| 50.142.50 | 47 | 480 x 400 | 260 rectangulaire |
| 50.142.51 | 78 | 700 x 400 | 300 rectangulaire |
| 50.142.52 | 130 | 850 x 500 | 300 rectangulaire |

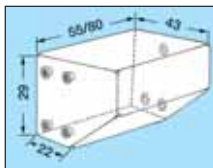

50.144.95 Réservoir 95 litres en **polyéthylène rigide bleu** pour **eaux usées**. Complet de trappe d'inspection inox Ø 170 mm avec prédisposition pour flotteurs ref. 50.204.. ou flotteurs avec collet à 5 trous, quatre entrées de 1", deux entrées de 1"1/4; une sortie de 1"1/4 et une de 1". Façonné pour carènes à V et pourvu de rainures pour les bandes de fixation, mesures: 1000x350x320 mm

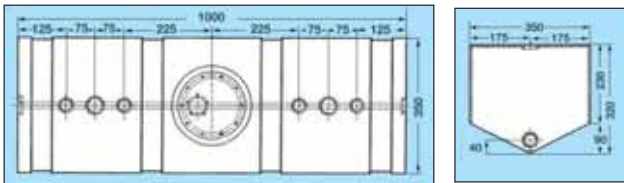

Réservoir eaux usées à norme ISO 8099.

Prêt à l'installation.

Compatible avec tous les WC électriques et manuelles.

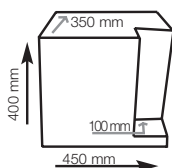

COMPLET DE :

- Triturateur électrique.
- Raccord femelle d'entrée 1" 1/2 + 3/4".
- Raccord femelle évent 3/4".
- Raccord femelle de décharge d'urgence manuel 1" 1/2.
- Logement de montage indicateur niveau à 5 trous.
- entaille pour crochet de fixation 52.195.00.
- flangia 5 fori per sensori di livello.

| Modèle | Description produit | Mesures mm | Volume net l | modèle triturateur | Volt | Ø sortie triturateur |
|------------------|-------------------------|-------------|--------------|--------------------|------|----------------------|
| 50.147.12 | réservoir + triturateur | 450x350x400 | 56 | 50.220.12 | 12 | 25 mm |
| 50.147.24 | réservoir + triturateur | 450x350x400 | 56 | 50.220.24 | 24 | 25 mm |

50.144.25 Réservoir universel des eaux usées.

- A installer autour du WC. - Adaptable à tous les WC manuels ou électriques, Par, Raritan, RM, Groco plus les Réf. 50.207.25, 50.217.25, 50.207.12, 50.205.12.

- Mesures 500 x 400 x 230 h. mm - Capacité 26 litres.- Pour une installation correcte:

◇ **Le WC manuel** doit être complété avec une vanne à 3 voies

Réf. 50.233.38 + pompe de vidange Réf. 50.527.00 ou 15.268.01

◇ **Le WC électrique** doit être complété avec une vanne à 3 voies

Réf. 17.229.02 + pompe de vidange Réf. 50.527.00 ou 15.268.01

Les pompes peuvent être supprimées si la vidange s'effectue par le nable "WASTE" sur le pont. - Mesures : largeur 48 cm, profondeur 38 cm, hauteur 24 cm



50.140.50/51

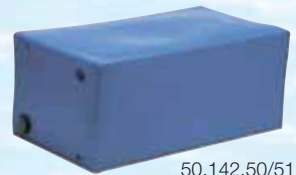

50.142.50/51



2007



52.195.00





50.220.12/24



50.221.12/24



2007



Pompes broyeuses pour WC auto-amorçantes

Tuyou d'entrée 38 mm, sortie 25 mm

| Modèle | Débit l/min avec un refoulement de 3 mètres | Auto-amorçante de m | Voltage | Consom. A/heure | Mesures mm |
|-----------|---|---------------------|---------|-----------------|------------|
| 50.220.12 | 43 | 0,60 | 12 | 12 | 240x130x90 |
| 50.220.24 | 43 | 0,60 | 24 | 6 | 240x130x90 |
| 50.221.12 | 47 | 1,20 | 12 | 18 | 260x130x90 |
| 50.221.24 | 47 | 1,20 | 24 | 9 | 260x130x90 |

Pompes broyeuses pour WC "Whale Gulper".

- À raccorder au réservoir d'eaux usées.
- Débit 18 l/min., consommation 3,5 A/h à 12 V
1,8 A/h à 24 V
- Peut aussi être installé sur des WC équipés de pompe sous-vide .
- Matériels: nylon/fibre de verre + caoutchouc Hypalon + laiton + inox.
- Tuyaux arrivée/sortie de 1 1/2 (38 mm).
- Hauteur de refoulement et auto-amorçante de 3 mètres.
- Peut tourner à vide.
- Poids 2,120 Kg

50.113.12 à 12 V

50.113.24 à 24 V

50.527.00 Pompe manuelle "WHALE".

- Pour vidanger le réservoir des eaux usées
- Entrée / sortie 1 1/2 (38 mm)
- Débit. 56 l/min.
- Montée en différentes positions.

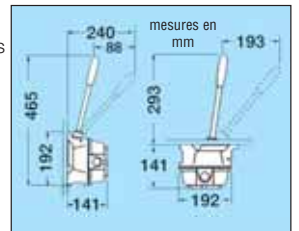

15.268.04 Kit joints de rechange

- Pour Réf. 50.527.00

50.233.38 "Y" Vanne trois voies en nylon.

- Entrée/sortie 38 mm
- Mesures 140 x 150 x 150 mm

- 1) Le WC évacue à la mer ou dans le réservoir des eaux usées, avec verrouillage du levier en accord aux normes ISO 899.
- 2) Le réservoir des eaux usées rejette à la mer à l'aide de la pompe broyeuse ou par le nable de pont "waste".

50.234.00 Crapaudine à "Y" pour installations sanitaires, nouvelle version "STRONG". Fabriquée en **nylon renforcé des fibres**, conforme au ISO 8099. Pourvue des raccords de 38/25 mm + rallonge passe paroi qui permet le montage de la poignée à vue et la crapaudine cachée. La poignée peut être bloquée avec un cadenas, mesures 200x80x60 mm

17.713.00 Vanne à 3 voies originale WHALE pour réservoir eaux usée, Jonction tuyau 38 mm

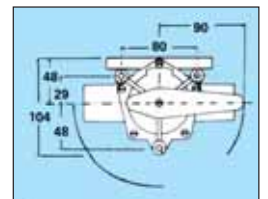

Vannes en laiton chromé à passage total. Poignée en inox qui peut être bloquée avec un cadenas. Infiquées pour respecter la norme ISO 8099 pour la décharge des eaux usée.:

17.228.55 da 1 1/4 - 17.228.56 da 1 1/2



Vanne à bille à 3 voies en **inoxi 316**, complète de blocage sur la poignée.
Conforme à la norme ISO 8099 pour la décharge des eaux usées:

17.722.05 de 1"1/4 - **17.722.06** de 1"1/2

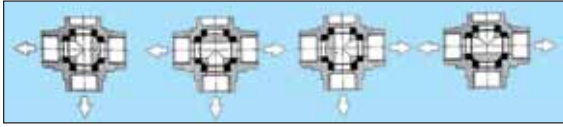

Boucles ventilées en nylon pour WC.

- Élimine l'effet de siphon quand le WC est monté sous la ligne de flottaison.
- Équipé de clapet d'évent automatique:

50.203.19 Raccord Ø de 19 mm (3/4") entrée d'eau

50.203.25 Raccord Ø de 25 mm (1") pour sortie WC. électrique.

50.203.38 Raccord Ø de 38 mm (1"1/2) sortie WC.

Note: Ces siphons sont indiqués aussi dans les systèmes de refroidissement des générateurs et moteurs de bateaux

Raccords de connexion pour décharges WC. Pour tuyaux Ø 38 mm. Fabriqués in inox poli.

50.237.01 Coudé à 90°, idéal pour espaces étroits.

50.237.02 Raccord à "Y" pour relier 2 décharges.

50.237.03 Raccord à "T" pour relier 2 décharges.

50.217.01 WC chimique "BI-POT 125".

- Évite les éclaboussures lors de la vidange, grâce au bouchon de vidange et la prise d'air.
- Pompe à double effet.
- Un système d'assemblage des deux réservoirs plus sûr.
- Complètement démontable.
- Pour plus de 20 utilisations.
- Livré avec brosse.
- Mesures 435 x 360 x 330 mm

50.208.80 Produit spécial pour WC chimiques.

- Super-concentré en bidon de 1 litre "Chem W.C."
- Modèle sans formaldéhyde., liquéfacteur, anti-fermentation, élimine les mauvaises odeurs et nettoie le réservoir.

50.209.00 Déodorant anti-fermentation pour réservoirs à eaux usées.

- Élimine les mauvaises odeurs.
- Sans formaldéhyde ni substances corrosives.
- Utilisation 60 ml tous les 100 litres
- Bidon de 1 litre

50.210.00 "Paper Pot" papier-toilette.

- Spécialement étudié pour les WC marins.
- Désintégration au contact de l'eau.
- Emballage par 6 rouleaux.



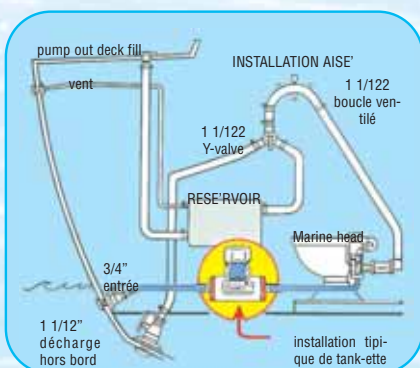

50.610.31 "WC OIL" produit à base d' huiles naturelles.

- A verser dans la cuvette du W.C.:
- ◊ 1) Enlève les incrustations salines.
- ◊ 2) Lubrifie et nettoie les joints en caoutchouc de la pompe.
- ◊ 3) Lubrifie et nettoie les vannes de vidange.
- Bidon de 100 ml.

50.208.75 Désinfectant pour W.C. et toilettes.

- action antibactérienne, virus, fungus, HIV, hépatite A/B/C.
- bidon avec évaporateur spray de 60 ml.

50.208.65 "PURITEC" désinfectant écologique original "Allemand Yachticon"

- Pour WC.
- A installer en ligne, sur le tuyau d'arrivée de l'eau du WC (manuel ou électrique).
- L'eau de la cuvette est désinfectée et désodorisée.
- Bidon de 100 ml. qui sert pour 400 utilisations.
- Raccord pour tuyau universel de 15/19 mm

50.208.70 Cartouche de recharge à visser pour Réf. 50.208.65, de 100 ml.

TANK-ETTE désinfectant et déodorisant des eaux de rinçage de WC. A installer en ligne, sur le tuyau d'arrivée de l'eau du WC.

50.208.50 Dispositif complet

50.208.51 Kit cartouche de recharge



50.209.50 Nettoyant et désinfectant pour WC.

- Enlève saleté, calcaire et autres incrustations.
- Protège les joints et les vannes.
- Bidon de 750 ml.

50.209.52 "PURYCLEAN" détergent et désinfectant.

- Pour nettoyer les réservoirs d'eaux usées.
- Il élimine odeurs et sédiment.
- Poudre concentrée.
- Boîte de 500 g

50.209.53 "SCHLAUCH FREI" produit spécial oxygénant.

- Spécifique pour nettoyer et décaper les tuyaux et réservoirs d'eaux usées.
- Action antibactérienne qui élimine les odeurs.
- Boîte de 1000 g

50.420.00 Support poubelle avec fermeture.

- Pour sacs poubelle traditionnels.





MARINE PER NON RINUNCIARE...



Per gli amanti del mare, per chi naviga per la pesca o per diporto, per chi non vuole rinunciare alla qualità ed alle prestazioni, Coleman® offre con oltre cent'anni d'esperienza, l'ineguagliabilità delle sue ghiacciaie. Disponibile anche la versione Steel 54 rivestita in acciaio inossidabile.

MARINE 150

- Capacità: 142,5 L
- Contiene: 40 bottiglie da 1,5 L verticali
40 bottiglie da 1,5 L orizzontali
- Doppio coperchio incernierato ed isolato termicamente
- Esterno in poliuretano ad alta densità con finiture speciali
- Isolamento: schiuma in PU
- Divisorio estraibile e vassoio per mantenere i cibi asciutti
- Dispositivo di drenaggio
- Maniglie
- Dimensione: 47 x 110 x 47 cm
- Peso: 14,4 kg



MARINE 68 / 100

- Capacità: 64,4 L (Marine 68)
94 L (Marine 100)
- Contiene: 21 bottiglie da 1,5 L verticali (Marine 68)
27 bottiglie da 1,5 L verticali (Marine 100)
- Dispositivo di drenaggio
- Dimensione: 41 x 39 x 75 cm (Marine 68)
43 x 41 x 90 cm (Marine 100)
- Peso: 6,3 kg (Marine 68)
9,2 kg (Marine 100)

Chauffage à eau, USA "HEATER CRAFT".

- Emploie l'eau de refroidissement du moteur pour produire de la chaleur pour la cabine
- Ventilateur à 3 vitesses.
- Montage très simple et rapide.

50.263.00 Montage à paroi.

- Consommation à 3 vitesses 3,9/5,0/7,7 A/h.
- Puissance calorifique 28.000 BTU avec un débit de 11 l/min. à 76° et température extérieure de 15°.
- Le kit comprend un chauffage + l'interrupteur à 4 positions + le câble électrique + les vis.
- Alimentation à 12 V

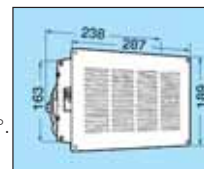

50.263.01 A encastrer

- Deux sorties pour tuyaux de Ø 75 mm
- Mêmes caractéristiques techniques que Réf. 50.263.00
- Le kit comprend le chauffage + l'interrupteur à 4 positions + l'étrier de montage + 3,60 m de tuyau + les 2 colliers + le câble électrique + les vis.
- Alimentation 12 V

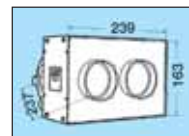

Même modèle que Réf. 50.263.01, mais plus puissant.

- Trois sorties pour tuyaux de Ø 75 mm
- Consommation à 3 vitesses 4,4/5,8/8,4 A/h.
- Puissance calorifique 40.000 BTU/heure avec un débit de 11 l/min. à 76° avec une température extérieure de 15°C
- Trois sorties pour tuyaux de Ø 75 mm
- Le kit comprend le chauffage + 1 interrupteur 4 positions + l'étrier de montage + 5,4 m + les 3 colliers orientables + le câble électrique + les vis:

50.263.02 12 V - **50.263.03** 24 V

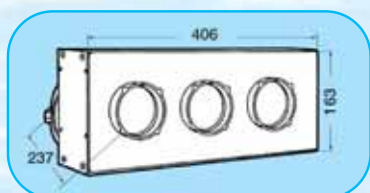

ACCESSOIRES

Accessoires supplémentaires Heater Craft:

50.263.06 Raccord à "Y" pour la canalisation de l'air (Ø 75 mm)

50.263.11 Tuyau flexible pour l'amenée de l'air Ø 75 mm

Sortie pour tuyau orientable Ø 75 mm:

50.263.08 Noire - **50.263.09** blanche

50.383.00 Chauffage-soufflerie électrique 12V

- Alimentation à 12 V, consommation 300 Watt
- Permet de réchauffer le bateau en quelques minutes.
- Thermostat intégré.
- Fiable et durable.
- Légende des commandes: allumé/éteint - seule ventilation - chauffage - vitesse ventilateur.



Conditionneurs marins  avec base et composants en inox pour assurer durée et résistance; avec monobloc pré-chargé avec réfrigérant écologique qui ne demande pas d'outils pour l'installation. Ventilateur orientable avec sortie de l'air horizontale ou verticale. Fonctionnent comme conditionneurs et comme chauffage, 220 V

| | | |
|---|------------------|------------------|
| Kit machine: conditionneur + tableau commande | 50.241.09 | 50.241.12 |
| Capacité Btu/h mode froid | 7768 | 10.100 |
| Capacité Btu/h mode chaud | 4.500 | 4.500 |
| Consommations A froid | 3,4 | 3,4 |
| Consommation A chaud | 5,6 | 5,6 |
| Consommation A démarrage | 21 | 20 |
| Section conditionneur normale | 100 mm/4 in | 125 mm/5 in |
| Débit air M ³ /h-ft/m ³ | 260/153 | 360/212 |
| Poids net kg/lbs | 26/57,3 | 24/53 |
| Kit accessoires pour sortie air: | 50.241.20 | 50.241.40 |
| Simple: tuyau (6 mètres), raccords, plenum, grille d'aspiration (244x244 mm) | | |
| grille de refoulement (200x76 50.241.09/300x112 50.241.12) | | |
| Kit accessoires air pour eventuelle deuxième sortie: | 50.241.25 | 50.241.45 |
| Plenum 3 voies, sortie à fermer | | |
| Tuyau 102 mm 6 mètres (seulement 50.241.45) | | |
| Kit accessoires eau de mer: | 50.241.50 | 50.241.50 |
| Pompe à mer 120 W, prise d'eau 1/2", écoulement 1/2" chromé, robinet, filtre 1/2" | | |



50.241.50 filtres à mer

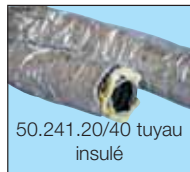

50.241.20/40 tuyau isolé



50.241.20/40 grille



50.241.20/40 aspirer



50.241.25 plenum 3 voies



50.241.25/45 sortie



50.241.50 pompe à mer

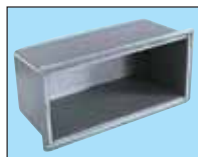

50.241.40 plenum rect.

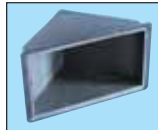

50.241.20 plenum triangulaire

Aspirateur de bord centralisé, originale USA "Seavac":

- l'unité centrale doit être installée où ne dérange pas
- on peut enclencher jusqu'à 10 vannes d'accès loin à la même unité centrale
- distance maximum de l'unité centrale aux vannes d'accès: 12 mètres
- en enclenchant le tuyau d'aspiration dans une vanne quelconque on active automatiquement l'unité centrale qui s'éteint lorsque le tuyau est décroché
- tuyau d'aspiration extensible, très flexible et de haute qualité: longueur initiale 2,4 mètres (on le peut loger dans un sachet), longueur maximum 12 mètres
- filtre HEPA antiallergique
- on doit alimenter seulement l'unité centrale
- alimentation 220 V CA, 5,5 A
- très puissant, supérieur à beaucoup d'autres aspirateurs domestiques
- boîtier en inox, panneau en polycarbonate blanc.

50.850.05 Aspirateur centralisé à encastrer avec deux vannes d'accès loines.

50.850.06 Vanne d'accès loine supplémentaire

50.850.07 Kit de 10 sachets de rechange

16.104.38 Tuyau flexible pour enclencher l'unité centrale à les vannes loines (rouleau de 10 mètres pour 50 mm)

Le joints en ligne e à T nécessaires pour le montage du tuyau 16.104.38 sont fournis avec les articles ref. 50.850.05/06



50.241.09/12 commande

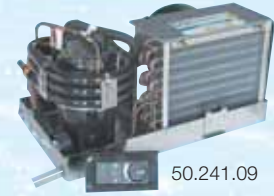

50.241.09

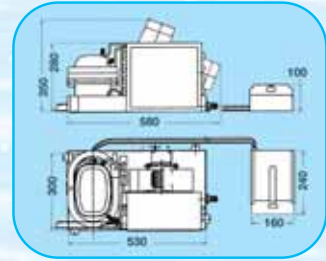

50.241.12

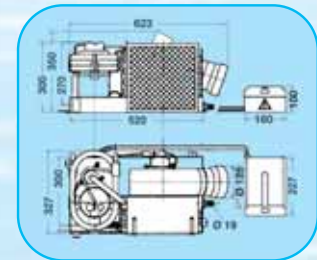

Tous les articles présentés sont en vente chez :

Léon Marine – 34200 Sète

Tel 04 67 74 34 60 – Fax 04 67 74 85 16

<http://www.leon-marine.com>